

MANUEL D'UTILISATION DES SPAS AUTONETTOYANTS SIGNATURE



HYDROPOOL
hot tubs • swim spas



Hydropool Inc.
335 Superior Blvd.
Mississauga, ON, Canada L5T 2L6
Tel: 905.565.6810
Toll Free: 1.800.465.2933
Fax: 905.565.6820
Email: info@hydropoolhottubs.com
www.hydropoolhottubs.com

Le contenu de l'emballage peut faire l'objet de changements sans préavis

2023

Modèles Couverts	Domestique Codes Modèles	Exportation Codes Modèles
Self Clean 395 Gold	HSC395G	HSCE395G
Self Clean 495 Gold	HSC495G	HSCE495G
Self Clean 495 Platinum	HSC495P	HSCE495P
Self Clean 570 Gold	HSC570G	HSCE570G
Self Clean 570 Platinum	HSC570P	HSCE570P
Self Clean 670 Gold	HSC670G	HSCE670G
Self Clean 670 Platinum	HSC670P	HSCE670P
Self Clean 695 Gold	HSC695G	HSCE695G
Self Clean 695 Platinum	HSC695P	HSCE695P
Self Clean 720 Platinum	HSC720P	HSCE720P
Self Clean 770 Platinum	HSC770P	HSCE770P
Self Clean 790 Platinum	HSC790P	HSCE790P
Self Clean 970 Titanium	HSC970T	HSCE970T

TABLE DES MATIÈRES

Introduction	4	Système de Traitement de l'eau Hydroclear	39
		Instructions de remplacement de la lampe UV-C	40
Consignes de sécurité importantes		Mise au point de l'eau du spa	
Avertissements	5	Aperçu	41
Hyperthermie	6	Remplissage initial	41
Choisir le bon endroit		Glossaire des principaux termes liés à l'entretien de l'eau	42
À l'intérieur	7	Sommaire de mise au point de l'eau (tableau)	42
À l'extérieur	7	Dépannage – mise au point de l'eau	43
Éléments importants au sujet de l'installation	8	Entretien Routinier Du Spa	
Éléments dont il faut tenir compte		Chaque jour, chaque semaine, mensuellement, trimestriellement	44
Pour l'installation à l'intérieur	9	Nettoyage du panier de l'écumoire	44
Pour l'installation à l'extérieur	9	Couverture rigide	44
Préparation du site		Enlèvement, nettoyage, remise en place de la cartouche-filtre	45
Installation en surface	9	Nettoyage de la surface en acrylique	45
Installation entièrement ou partiellement creusée	10	Changement de l'eau de votre spa	46
Support général (installations sans cabinet)	10	Vidange de l'eau de votre spa	46
Accessibilité et protection de l'équipement	11	Dispositif Quick-Drain™ exclusif d'HydroPool	47
Décharge/manutention de votre spa	11	Indicateur de mode d'auto-nettoyage	47
Directives de sécurité importantes sur l'alimentation électrique	12	Produits en bois	
Lignes directrices pour le disjoncteur de fuite à la terre/RDC	12	Protection de l'habillage en bois	48
Calibre des fils	13	Préparation du spa HydroPool pour l'hiver	49
Diagrammes d'installation du disjoncteur de fuite à la terre – Amérique du Nord	14	Que faire en cas de...	
Diagramme d'installation du circuit RCD-Europe	15	Fluctuations de courant	50
Remplissage, vérification et démarrage du spa	16-17	Pannes de courant causées par des conditions atmosphériques froides	50
Amorçage de la pompe/libération de la poche d'air	16-17	Schémas de câblage (in.Ye/in.YT)	51-56
Systèmes de commande HydroPool	18-25		
Série IN.YE / IN.YT Spa Pack	18-38		
Systèmes I-commande 2 (optionnel)	26		
Mode de vidange / Mode veille	37		
Contrôle Hydrother /Programme Bien-être (optionnel)	37		
Messages Sur L'Afficheur de la Commande De Bord	38		
Fonctions de commande du système d'aérophérapie variable	38		

REMARQUE: Les spécifications du produit, les avertissements et les étiquettes sont sujets à changement sans préavis. Ce manuel d'utilisation doit être utilisé comme un guide seulement. Pour plus d'informations, s'il vous plaît contactez votre revendeur indépendant HydroPool.

Au nom de l'entreprise tout entière, nous désirons avant tout vous remercier d'avoir fait l'achat d'un spa HydroPool.

Les spas HydroPool sont reconnus à l'échelle mondiale pour leur grande qualité. Ainsi, nous sommes convaincus que vous en profiterez pleinement pendant des années, en compagnie de ceux et celles qui vous sont chers, et que votre spa HydroPool saura combler tous vos besoins en matière d'hydrothérapie.

Les spas HydroPool ne se limitent pas à être avantageux pour votre santé et votre bien-être : ils peuvent même rehausser la valeur de votre domicile !

Nous vous recommandons vivement de prendre le temps nécessaire pour faire la lecture attentive des consignes de sûreté et des directives d'installation et d'utilisation dans ce manuel avant de raccorder votre spa à sa source d'alimentation électrique et de le remplir.

Les pages qui suivent contiennent de l'information et des conseils qui pourront vous aider à économiser du temps et de l'argent tout en simplifiant l'entretien de votre spa.

Depuis la fabrication de notre premier spa en 1985, l'équipe HydroPool est vouée à la production de produits de qualité vous proposant le summum en matière d'hydrothérapie, de confort, d'efficacité énergétique et de facilité d'utilisation.

Nous sommes convaincus qu'en vous familiarisant davantage avec les maintes caractéristiques de sûreté et d'entretien de votre nouveau spa, vous conviendrez que vous avez réellement fait un choix judicieux en faisant l'achat d'un spa HydroPool.

Nous vous souhaitons de bons moments dans votre spa !

Profitez de votre spa...



David Jackson



CONSERVEZ CES CONSIGNES DE SÉCURITÉ

IMPORTANT ! CONSERVEZ CES DIRECTIVES

La réaction physiologique de l'exposition à l'eau chaude est subjective et peut varier selon votre âge, votre état de santé et vos antécédents médicaux. Si vous ne connaissez pas votre niveau de tolérance à l'eau chaude, ou si vous venez à souffrir de maux de tête, d'étourdissements ou de nausées lors de l'usage de votre spa, quittez le spa et rafraîchissez-vous immédiatement.



AVERTISSEMENTS

1. NE PAS LAISSER LES ENFANTS UTILISER UNE CUVE DE RELAXATION SANS SURVEILLANCE.
2. POUR EVITER QUE LES CHEVEUX OU UNE PARTIE DU CORPS PUISSENT ETRE ASPIRES, NE PAS UTILISER UNE CUVE DE RELAXATION SI LES GRILLES DE PRISE D'ASPIRATION NE SONT PAS POUTES EN PLACE.
3. LES PERSONNES QUI PRENNENT DES MEDICAMENTS OU ONT DES PROBLEMES DE SANTE DEVREIENT CONSULTER UN MEDECIN AVANT D'UTILISER UNE CUVE DE RELAXATION.
4. LES PERSONNES ATTEINTES DE MALADIES INFECTIEUSES NE DEVRAIENT PAS UTILISER UNE CUVE DE RELAXATION.
5. POUR EVITER DES BLESSURES, USER DE PRUDENCE EN ENTRANT DANS UNE CUVE DE RELAXATION BE SORTANT.
6. POUR EVITER L'EVANOUISSEMENT ET LA NOYADE EVENTUELLE, NE PRENDRE NI DROGUE NI ALCOOL AVANT D'UTILISER UNE CUVE DE RELAXATION NI QUAND ON S'Y TROUVE.
7. LES FEMMES ENCEINTES, QUE LEUR GROSSESSE SOIT CONFIRMEE OU NON, DEVRAIENT CONSULTER UN MEDECIN AVANT D'UTILISER UNE CUVE DE RELAXATION.
8. IL PEUT ETRE DANGEREUX POUR LA SANTE DE SE PLONGER DANS DE L'EAU A PLUS DE 38°C (100°F).
9. AVANT D'UTILISER UNE CUVE DE RELAXATION MESURER LA TEMPERATURE DE L'EAU A L'AIDE D'UN THERMOMETRE PRECIS.
10. NE PAS UTILISER UNE CUVE DE RELAXATION IMMEDIATEMENT APRES UN EXERCISE FATIGANT.
11. L'UTILISATION PROLONGEE D'UNE CUVE DE RELAXATION PEUT ETRE DANGEREUSE POUR LA SANTE.
12. NE PAS PLACER D'APPAREIL ELECTRIQUE (LUMINAIRE, TELEPHONE, RADIO, TELEVISEUR ETC) A MOINS DE 1.5M DE CETTE CUVE DE RELAXATION.
13. LES ENFANTS NE DOIVANT PAS UTILISER UN SPA DON'T LA TEMPERATURE DE L'EAU EST SUPERIEURE A CELLE DU CORPS (37°C / 98.6°F).
14. NE PERMETTEZ PAS AUX ENFANTS DE S'IMMERGER LA TETE.
15. EVITEZ DE FAIR FONCTIONNER LA POMPE DU SPA EN REGLAGE ELEVE SANS QUE TOUS LES TUYAUX DE SUCCION ET DE CIRCULATION SOIENT CONVENABLEMENT EN PLACE.
16. LORSQUE LE SPA N'EST PAS UTILISE, ASSUREZ-VOUS QUE SA COUVERTURE RIGIDE EST EN PLACE, BIEN VERROUILLEE.
17. FAITES L'ESSAI DU DISJONCTEUR DE FUITE A LA TERRE MENSUELLEMENT.
18. AFFICHEZ LES NUMEROS DE TELEPHONE DES SERVICES POLICIERS, D'INCENDIE ET AMBULANCIERS PRES DU TELEPHONE LE PLUS PRES DU SPA.
19. POUR RÉDUIRE LE RISQUE DE BLESSURE
 - L'EAU DANS UN SPA NE DEVRAIT JAMAIS DÉPASSER 40 ° C (104 ° F). TEMPÉRATURE DE L'EAU ENTRE 38 ° C (100 ° F) ET 40 ° C (104 ° F) EST CONSIDÉRÉES COMME SÛRES POUR UN ADULTE EN BONNE SANTÉ. BASSE TEMPÉRATURE DE L'EAU EST RECOMMANDÉS POUR LES JEUNES ENFANTS ET LORSQUE L'UTILISATION DU SPA DÉPASSE 10 MINUTES.
 - PUISQUE LA TEMPÉRATURE EXCESSIVE DE L'EAU ONT UN FORT POTENTIEL DE CAUSER DES DOMMAGES FOETAUX PENDANT LES PREMIERS MOIS DE LA GROSSESSE, FEMMES ENCEINTES OU PEUT-ÊTRE ENCEINTES DEVRAIENT LIMITER LES TEMPÉRATURES DE L'EAU DU SPA À 38 ° C (100 ° F).
 - AVANT D'ENTRER DANS UN SPA, L'UTILISATEUR DOIT MESURER LA TEMPÉRATURE DE L'EAU PUISQUE LA TOLÉRANCE POUR LES DISPOSITIFS DE RÉGULATION DE TEMPÉRATURE DE L'EAU VARIE.
 - L'UTILISATION DE L'ALCOOL, DE DROGUES OU DE MÉDICAMENTS AVANT OU PENDANT LA SPA UTILISATION PEUT CONDUIRE À UNE PERTE DE CONSCIENCE, AVEC LA POSSIBILITÉ DE SE NOYER.
 - PERSONNES OBÈSES ET LES PERSONNES AYANT DES ANTÉCÉDENTS DE MALADIE CARDIAQUE, FAIBLE OU UNE PRESSON ARTÉRIELLE ÉLEVÉE, LE SYSTÈME CIRCULATOIRE DU DIABÈTE OU PROBLÈMES DEVRAIENT CONSULTER UN MÉDECIN AVANT D'UTILISER UN SPA.
 - LES PERSONNES QUI UTILISENT DES MÉDICAMENTS DEVRAIENT CONSULTER UN MÉDECIN AVANT D'UTILISER UN SPA CAR CERTAINS MÉDICAMENTS PEUVENT PROVOQUER LA SOMNOLENCE TANDIS QUE D'AUTRES MÉDICAMENTS PEUVENT EFFECTUER LA FRÉQUENCE CARDIAQUE, PRESSON ARTÉRIELLE ET LA CIRCULATION.

CONSERVEZ CES CONSIGNES DE SÉCURITÉ

IMPORTANT ! CONSERVEZ CES DIRECTIVES

La réaction physiologique de l'exposition à l'eau chaude est subjective et peut varier selon votre âge, votre état de santé et vos antécédents médicaux. Si vous ne connaissez pas votre niveau de tolérance à l'eau chaude, ou si vous venez à souffrir de maux de tête, d'étourdissements ou de nausées lors de l'usage de votre spa, quittez le spa et rafraîchissez-vous immédiatement.



ATTENTION

1. LA TENEUR DE L'EAU EN MATIERES DISSOUTES DOIT ETRE CONFORME AUX DIRECTIVES DU FABRICANT.



DANGER

1. RISQUE DE NOYADE. PRENDRE TOUTES LES PRECAUTIONS NECESSAIRES POUR INTERDIRE L'ACCES AUX PERSONNES NON AUTORISEES. S'ASSURER QUE LES ENFANTS NE PUISSENT PAS UTILISER CE PRODUIT SANS SURVEILLANCE CONSTANTE.
2. RISQUE DE BLESSURE. RACCORDS D'ASPIRATION IN CE SPA SONT DIMENSIONNES AU MATCH LE DEBIT D'EAU SPECIFIQUE CREE PAR LA POMPE. SI LE BESOIN SE POSENT POUR REMPLACER LES RACCORDS D'ASPIRATION OU LA POMPE, VEILLEZ A CE QUE LES DEBITS SONT COMPATIBLES. NE FAITES JAMAIS FONCTIONNER LE SPA SI LES RACCORDS D'ASPIRATION SONT DEFECTUEUX OU MANQUANTS. JAMAIS REMPLACER UNE ASPIRATION RACCORD AVEC UN COTE MOINS QUE LE DEBIT A MARQUE SUR LE RACCORD D'ASPIRATION INITIALE.
3. RISQUE DE CHOC ELECTRIQUE. INSTALLEZ AU MOINS 1,5 M (5 PI) DE TOUTES LES SURFACES METALLIQUES. COMME UNE SOLUTION DE RECHANGE, UN SPA PEUT ETRE INSTALLE A 1.5 M (5 pi) DE METAL SURFACES SI CHAQUE METAL SURFACE EST EN PERMANENCE CONNECTE PAR A MINIMUM 8 AWG (8,4 mm2) SOLIDE CUIVRE CHEF D'ORCHESTRE A LA FIL CONNECTEUR SUR LE TERMINAL BOITE QUI EST FOURNI DANS CE BUT.
4. DANGER D'ELECTROCUTION. NE PAS PLACER D'APPAREIL ELECTRIQUE (LUMINAIRE, TELEPHONE, RADIO, TELEVISEUR, ETC) A MOINS DE 1.5M DU SPA.

HYPERTHERMIE

Comme votre spa peut être réglé pour atteindre une température aussi élevée que 40 °C (104 °F), les utilisateurs doivent être conscients qu'une immersion prolongée dans de l'eau dont la température dépasse la température normale du corps peut donner lieu à l'hyperthermie.

Les causes, symptômes et effets de l'hyperthermie peuvent être décrits de la façon suivante :

L'hyperthermie se produit lorsque la température interne du corps dépasse par quelques degrés la température normale du corps, soit 37 °C (98,6 °F). Les symptômes de l'hyperthermie incluent l'endormissement, la torpeur et une hausse de la température interne du corps. Les effets de l'hyperthermie incluent :

- inconscience de la présence d'un danger imminent;
- manque de percevoir la chaleur;
- manque de reconnaître le besoin de quitter le spa;
- incapacité physique de quitter le spa;
- dommages au fœtus chez les femmes enceintes;
- perte de conscience pouvant mener à la noyade

Si vous ressentez tout symptôme d'hyperthermie, quittez le spa immédiatement.



AVERTISSEMENT

L'USAGE D'ALCOOL, DE DROGUE OU DE MÉDICAMENTS PEUT HAUSSER DE FAÇON IMPORTANTE LE RISQUE D'HYPERTHERMIE MORTELLE.

CHOISIR LE BON ENDROIT

Votre spa HydroPool peut être installé à l'intérieur ou à l'extérieur, en surface ou en installation entièrement ou partiellement creusée. L'information suivante vous aidera à choisir un mode d'installation convenant bien à vos besoins particuliers. En choisissant un endroit approprié, ne perdez pas de vue que le spa peut être utilisé tout au long de l'année, à l'intérieur ou à l'extérieur, sans égard au climat. De nombreux propriétaires d'un spa HydroPool nous confient qu'ils préfèrent l'utiliser pendant les saisons plus froides, l'automne et l'hiver, alors que d'autres aiment l'utiliser au printemps et à l'été.

À L'INTÉRIEUR

Si les membres de votre famille ne sont pas de grands amateurs de températures froides ou si votre jardin ou patio ne convient pas à l'installation d'un spa, l'installation à l'intérieur pourrait être pour vous la meilleure – voire même la seule - solution. Dans ce cas, vous voudrez peut-être aménager une aire d'exercice/de spa dans votre domicile ou installer votre spa dans un solarium ou une pièce quatre-saisons adjacente à votre demeure. L'installation à l'intérieur ne se limite pas à rehausser l'aspect de votre domicile, mais elle vous donne aussi la solitude et le climat désirés pour profiter pleinement de votre spa. Si vous choisissez l'installation à l'intérieur, vous trouverez plus d'information à cet égard dans la section « **ÉLÉMENTS DONT IL FAUT TENIR COMPTE POUR L'INSTALLATION À L'INTÉRIEUR** ».



À L'EXTÉRIEUR

Pour des raisons variées, dont voici quelques-unes, l'installation à l'extérieur est beaucoup plus courante. Quelques-unes de ces raisons :

- **Espace limité à l'intérieur**
- **Problèmes de livraison à cause de portes ou escaliers étroits, etc.**
- **Budget limité (l'installation à l'intérieur exige souvent que des rénovations soient apportées au domicile)**
- **Désir d'avoir un centre de divertissement à l'extérieur**
- **Le spa est placé près d'une piscine déjà en place ou prévue pour plus tard**
- **Désir d'éviter les éclaboussements d'eau à l'intérieur**

Ceux qui choisissent l'installation à l'extérieur peuvent régler la température de l'eau du spa en fonction de la saison. Au cours des mois plus froids, de nombreux propriétaires maintiennent l'eau du spa dans l'échelle des 38 ° à 40 °C (101 ° à 104 °F). Au cours des mois chauds, une température d'eau de 36 ° à 37 °C (97 ° à 99 °F) transforme votre spa en un oasis de fraîcheur ! Si vous choisissez l'installation à l'extérieur, vous trouverez plus d'information à cet égard dans la section « **ÉLÉMENTS DONT IL FAUT TENIR COMPTE POUR L'INSTALLATION À L'EXTÉRIEUR** ».



ÉLÉMENTS IMPORTANTS AU SUJET DE L'INSTALLATION

1. Votre spa **HYDROPOOL** est un appareil autonome pré-tuyauté. Ainsi, aucun raccord au système de plomberie ou de drainage de votre domicile n'est requis.
2. Assurez-vous que votre spa **HYDROPOOL** est bien supporté par une plate-forme en ciment nivelée ou une plage bien construite pouvant supporter 1 220 kg/m² (250 lb/pi²). S'il est possible que la plate-forme se déplace à cause des mouvements du sol en état de gel ou de dégel (dans les régions où le sol est glaiseux et (ou) la nappe d'eau est à un niveau élevé), il est recommandé d'utiliser des semelles de béton jusque sous la ligne de gel.
3. La plage doit être choisie et construite de façon à éviter les risques de glissement et de chute.
4. Si votre spa n'est pas doté d'un habillage isolé installé en usine, il est acquis que vous avez construit votre propre habillage, carrelage ou plage sur mesure.

Veillez tenir compte des éléments suivants :

- a) Votre spa **HYDROPOOL** s'auto-supporte sur sa base. L'habillage ne doit servir qu'à des fins décoratives et non pas à des fins de support. Évitez de suspendre le spa sur la plage ou l'habillage.
 - b) Lorsque le spa n'est pas muni de l'habillage installé en usine, il est de la responsabilité de l'installateur de s'assurer que l'équipement électrique est complètement protégé contre les intempéries et satisfait à toutes les exigences réglementaires.
 - c) Allouez toujours un espace d'accès suffisant à des fins d'entretien de l'équipement de fonctionnement.
 - d) La plage doit être construite de façon à permettre un accès aisé tout autour du spa à des fins de réparation.
 - e) Pour les installations d'équipement éloigné ou les installations sans habillage, vous aurez peut-être à ajouter de l'isolant. Toutefois, l'aire de l'équipement doit être bien ventilée.
5. L'installation d'une barre d'appui ou d'une rampe pour l'entrée dans le spa ou la sortie de celui-ci est recommandée.
 6. Il est recommandé d'avoir à proximité du spa un boyau de jardin pour vous permettre de faire le remplissage ou le plein de l'eau du spa.



AVERTISSEMENT

L'équipement du spa et toutes les fiches, prises et lumières situées à moins de 1,5 m (5 pi) du spa doivent être protégés par un disjoncteur de fuite à la terre. Pour plus de détails à cet égard, consultez votre électricien ou vos autorités locales en matière d'électricité.

L'accès au spa doit toujours être protégé :

À l'extérieur : en vertu de la législation locale sur les propriétés et ou avec une clôture approuvée, avec porte auto-verrouillable, et couverture isolante

À l'intérieur : par une porte verrouillable et une couverture isolante

ÉLÉMENTS DONT IL FAUT TENIR COMPTE

POUR L'INSTALLATION À L'INTÉRIEUR

- Si le spa doit être installé dans une petite pièce (moins de 150 pi²/14 m²), nous recommandons que les grands modèles soient partiellement ou entièrement encastrés dans le sol afin de ne pas dominer la pièce. Ceci vous donnera également plus d'espace pour entrer dans le spa et en sortir.
- Il est avantageux de placer la pièce où le spa est installé près de la salle de bain et de la douche.
- La pièce où le spa est installé doit être dotée d'une bouche d'écoulement au sol en cas de déversement, d'une fenêtre, d'un ventilateur de tirage vers l'extérieur ou d'un ventilateur de tirage commandé par un humidistat à des fins d'aération. S'il n'est pas possible d'installer ces éléments, un tapis pour l'intérieur/l'extérieur ou un plancher carrelé et l'ouverture d'une fenêtre pendant que la couverture du spa est enlevée devraient suffire. Aucun besoin de vous soucier de l'humidité : lorsque la couverture rigide est en place, aucune humidité ne s'échappera du spa. Durant l'usage, la quantité minimale d'humidité produite peut être facilement éliminée à l'aide d'un déshumidificateur.
- L'ajout d'un robinet et d'une bouche d'écoulement près du spa pourra en faciliter la vidange et le remplissage
- Assurez-vous en tout temps que l'équipement de fonctionnement est bien ventilé.
- Votre détaillant Hydropool local pourra vous donner plus de détails à cet égard.

POUR L'INSTALLATION À L'EXTÉRIEUR

- Communiquez avec votre division locale de la construction pour voir si un permis de construction est requis et pour obtenir de plus amples renseignements au sujet des arrêtés municipaux (distance des limites de la propriété, immeubles, exigences liées au clôturage, etc.)
- Si une excavation est nécessaire, communiquez avec votre fournisseur local de gaz, de service électrique et de câble distribution pour confirmer l'absence de conduites souterraines.
- Installez le spa, si possible, près de la porte du domicile, et ce, afin de maximiser l'usage possible en hiver.
- Assurez-vous que l'équipement du spa est facilement accessible et qu'il est protégé contre les éléments.
- Si possible, installez le spa dans un endroit où vous serez abrité des regards des voisins. Si cela n'est pas possible, une partition partielle ou le placement approprié du dispositif de levage de la couverture pourra dissimuler suffisamment le spa.
- Généralement, l'équipement du spa est conçu pour un usage à l'intérieur (non-exposé directement aux éléments). Si votre spa **HYDROPOOL** est muni de l'habillage installé en usine, et qu'il est installé en conformité avec les lignes directives précisées dans ce guide, l'équipement sera adéquatement protégé. Si le spa est expédié sans habillage, votre habillage sur mesure ou autre structure utilisée doit être conçu pour bien protéger l'équipement de fonctionnement du spa contre la pluie, la neige, les éclaboussements d'eau, etc. tout en assurant une bonne ventilation.

PRÉPARATION DU SITE

INSTALLATION EN SURFACE

Lorsque le spa doit être installé de façon autonome, en surface, dans des régions où le gel et le dégel du sol peuvent se produire, une plate-forme nivelée en dalles de patio ou en pavés préformés pourrait suffire si aucune plage adjacente ne risque d'être endommagée par les mouvements saisonniers éventuels du sol. L'inconvénient potentiel de ce type de plate-forme est que des éclaboussements d'eau peuvent possiblement déstabiliser le sol sous les dalles ou le pavé, ce qui pourrait causer un déplacement de la base qui risquerait d'endommager la structure du spa.

Pour obtenir de bons résultats, nous recommandons l'installation d'une plate-forme cimentée nivelée :

- **Creusez et nivelez le sol de 20 à 30 cm (8 à 12 po) sous le niveau désiré de la base**
- **Installez de 10 à 15 cm (4 à 6 po) de gravier**
- **Ensuite, coulez de 10 à 15 cm (4 à 6 po) de ciment**
- **Nivelez le ciment et appliquez le fini nécessaire**
- **Nous recommandons la création d'une plate-forme de 15 cm (6 po) plus large que le spa sur trois côtés et d'un mètre (3 pi) plus large du côté où les marches d'accès/les jardinières seront installées**

Dans les régions où le gel et le dégel du sol se produisent ou dans les endroits où une plage sur mesure sera adjacente au spa, nous recommandons l'installation de tubes Sonoco sous la plate-forme pour prévenir les déplacements.

INSTALLATION ENTIÈREMENT OU PARTIELLEMENT CREUSÉE

Pour les spas dont l'installation est entièrement ou partiellement creusée, le type de support peut varier selon que le spa est installé ou non dans une région où le gel et le dégel du sol se produisent. HydroPool ne recommande pas le remblayage pour les installations entièrement ou partiellement creusées.

- Climats sans gel – Il est suffisant d'assurer que la base du trou ou de la cavité créée pour le spa est bien sèche, stable et compactée et qu'elle est assortie d'un drain.
- Climats où le gel et le dégel se produisent – Dans ce cas, il est nécessaire d'installer une base nivelée en ciment coulé, avec semelles en béton, tel que décrit dans la section **INSTALLATION EN SURFACE**.

Secteurs où la nappe d'eau est élevée – Dans ce cas, il est suggéré d'installer une base nivelée en ciment coulé et un mur de soutènement en ciment ou en bois pour retenir la terre. Vous formerez ainsi un « bunker » dans lequel le spa sera placé.

- Il est important de **TOUJOURS** vous assurer qu'un bon système de drainage (en pierres sèches ou avec une pompe de puisards) est en place. Ceci vous permettra d'éviter les dommages à l'équipement de fonctionnement ou à la structure causés par l'inondation.
- Installez des conduits imperméables pour y insérer tout câble devant être enfoui.
- Lors de la conception et de l'installation, il est important de tenir compte des besoins futurs d'accès pour l'entretien. Vous devez pouvoir avoir accès à tous les côtés et secteurs de votre spa. Un accès difficile peut donner lieu à des frais de main d'œuvre accrus qui ne sont pas couverts par la garantie. Choisissez des matériaux de plage faciles à enlever.
- Assurez-vous de tester le spa pendant 48 heures avant de préparer l'installation de la page/de la finition autour du spa. Bien que les spas soient mis à l'essai en usine, des dommages peuvent survenir pendant le transport ou au site. Nous vous suggérons de vérifier que le spa est entièrement étanche avant de finaliser votre installation.

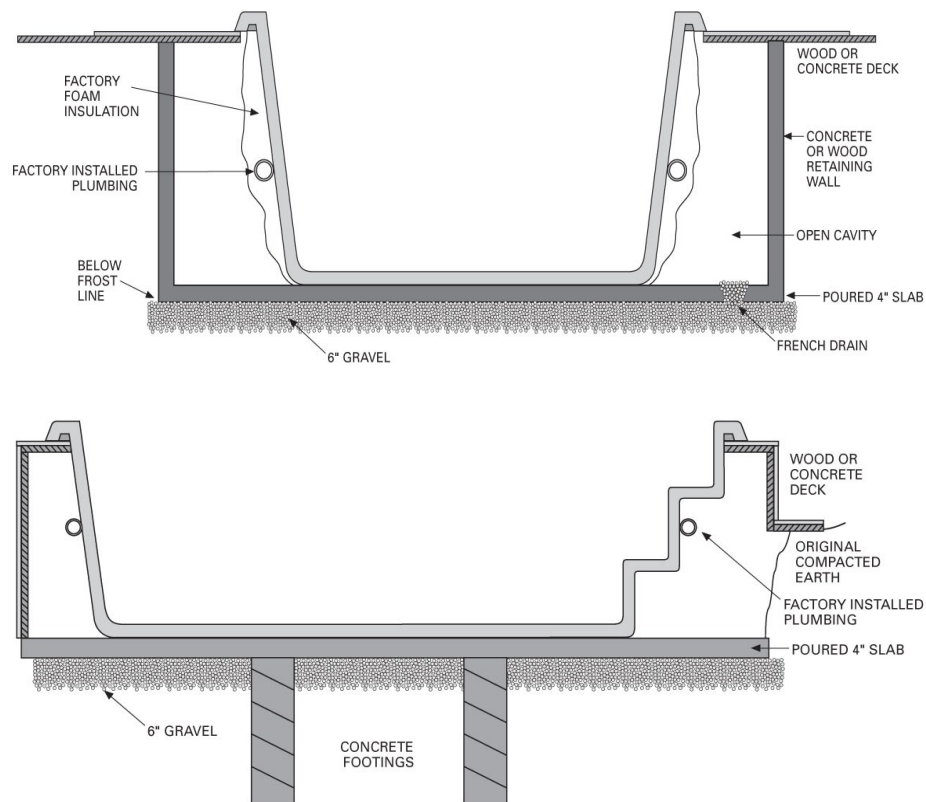

ACCESSIBILITÉ ET PROTECTION DE L'ÉQUIPEMENT

L'équipement doit être installé dans un endroit où il demeurera bien au sec et à l'abri de la pluie, de la neige et de la nappe d'eau.

DÉCHARGE/MANUTENTION DE VOTRE SPA

Tous les spas HydroPool sont expédiés dans une couche protectrice d'emballage à bulles, de carton et de pellicule plastique. Chaque spa est bridé en usine sur une palette en bois. Si votre spa est livré par un détaillant local, celui-ci utilisera possiblement un camion à plate-forme ou une semi-remorque basse. La plupart des détaillants sont dotés de l'équipement nécessaire pour manœuvrer le spa du camion jusqu'au chariot utilisé pour déplacer le spa jusqu'à l'endroit choisi pour l'installation.

Si votre spa vous est livré dans un camion normal à boîte fermée, il pourrait s'avérer nécessaire de faire appel à une entreprise de remorquage locale offrant des services de remorqueuse à inclinaison et à chargement munie d'un système de poulies qui pourra tirer la palette du camion normal jusqu'à une plate-forme basse. Le spa pourra ensuite être doucement tiré de la plate-forme et placé sur le côté, sur un chariot.

La plupart des modèles offerts par HydroPool exigent une largeur d'au moins 100 cm (39 po) pour permettre le déplacement du spa (sur le côté) dans les allées, barrières de clôture, etc. Si cela n'est pas possible, l'usage d'une grue pour soulever le spa du camion, par-dessus la maison, jusqu'au patio ou jardin est souvent simple et économique.



AVERTISSEMENT

- Évitez de déplacer ou de placer le spa sur le côté où se trouve l'équipement : cela pourrait l'endommager
- Évitez de rouler ou d'inverser le spa sens dessus dessous. L'habillage pourrait s'endommager
- Évitez de tirer ou de soulever le spa en l'agrippant par sa tuyauterie
- Assurez-vous d'avoir l'aide requise pour glisser doucement le spa du chariot de manutention jusqu'à sa base de support sans que des dommages surviennent

Remarque importante : Les dommages causés pendant le transport ou par une mauvaise manutention ne sont pas couverts par la garantie du fabricant.

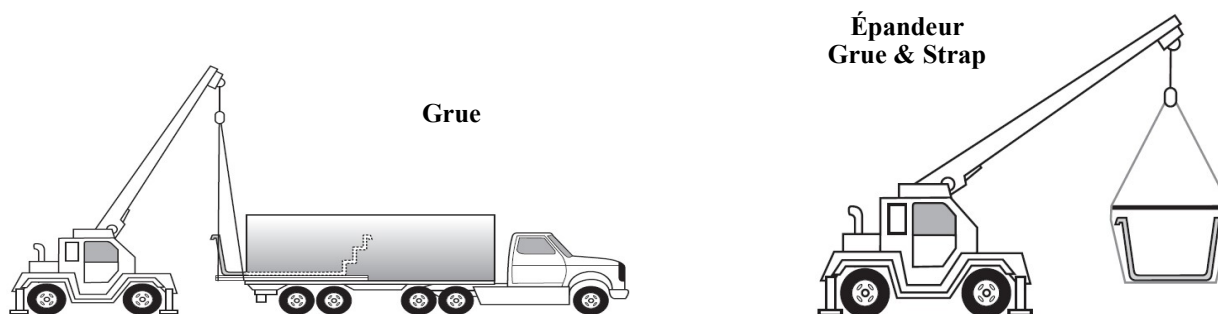

DIRECTIVES DE SÉCURITÉ IMPORTANTES SUR L'ALIMENTATION ÉLECTRIQUE

LA SÉCURITÉ AVANT TOUT. LORS DE L'INSTALLATION ET L'USAGE DE TOUT ÉQUIPEMENT ÉLECTRIQUE, DES CONSIGNES DE SÉCURITÉ FONDAMENTALES DOIVENT TOUJOURS ÊTRE OBSERVÉES !

1 LISEZ ET OBSERVEZ TOUTES LES DIRECTIVES

- 2 Les installations électriques doivent être faites par un électricien qualifié en conformité avec les codes de l'électricité et règlements nationaux, régionaux et locaux en vigueur au moment de l'installation.
- 3 Ne reliez l'alimentation électrique qu'à un circuit dédié protégé par un disjoncteur de fuite à la terre de classe « A » à deux pôles
- 4 **N'utilisez que des câbles électriques en cuivre !**
- 5 L'équipement du spa et toutes les fiches, prises et lumières situées à moins de 1,5 m (8 pi) du spa doivent être protégées par un disjoncteur de fuite à la terre. Pour plus de détails à cet égard, consultez votre électricien ou vos autorités locales en matière d'électricité.
- 6 Une borne verte ou une borne marquée « G », « GR », « Ground » ou « Grounding » se trouve à l'intérieur de la boîte ou du compartiment d'alimentation électrique. Pour réduire le risque d'électrocution, cette borne doit être branchée au dispositif de fuite à la terre du panneau électrique avec un fil en cuivre de calibre ininterrompu équivalent (par son calibre) à celui du conducteur alimentant l'équipement.
- 7 Au moins deux languettes portant la mention « **BONDING LUGS** » se trouvent sur la surface externe ou à l'intérieur de la boîte ou du compartiment d'alimentation électrique. Pour réduire le risque d'électrocution, reliez le plot de connexion local à proximité du spa à ces bornes avec un conducteur isolé ou nu en cuivre d'un calibre minimum N° 6 AWG (Canada/Europe)/ N° 8 AWG (États-Unis).
- 8 Toutes les composantes en métal installées sur le terrain à moins de 3 m (10 pi) du spa (comme des rails, échelles, drains ou autre objet semblable), doivent être liées au dispositif de fuite à la terre de l'équipement à l'aide de conducteurs en cuivre d'un calibre minimum N° 6 AWG.

REMARQUE IMPORTANTE :

- Ce guide concerne les installations standard pour lesquelles le filage est de 15 m (50 pi.) de longueur ou moins. Pour le filage plus long, consultez un électricien qualifié.

GUIDE D'EMPLOI DU DISJONCTEUR R.C.D. POUR SPAS SELF CLEAN HYDROPOOL

AMÉRIQUE DU NORD	
Série Or	40A
Série Platine	50A
Série Titane	60A
EUROPE	
Série Or	20A
Série Platine	20A
Série Titane	40A

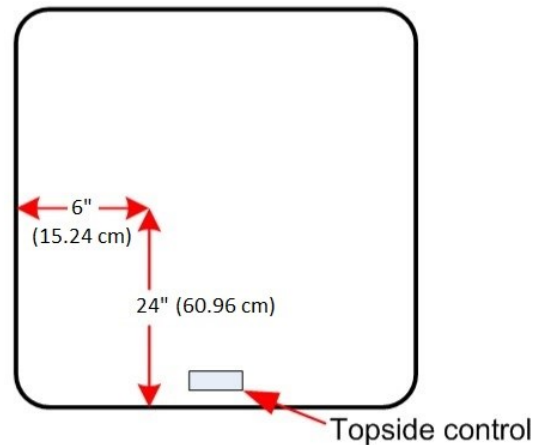

FIGURE 1: CONDUIT ÉLECTRIQUE EMPLACEMENT

NOTE IMPORTANTE: (FIGURE 1)

Les dimensions suivantes peuvent être utilisées pour déterminer l'emplacement correct des conduites immergées, dans les installations de la dalle en béton. Les dimensions sont fabriquées à partir de l'extérieur de la / cadre de bain à remous spa avec l'accès pour les panneaux enlevés. Le panneau de commande supérieur est indiquée au bas du diagramme comme référence.

CALIBRE DES FILS

AMÉRIQUE DU NORD

- Le calibre minimum des fils pour les systèmes exigeant un disjoncteur 40 A est N° 8/3 « c/w ground » aussi appelé « calibre N° 8 / conducteur 4 »
- Le calibre minimum des fils pour les systèmes exigeant un disjoncteur 50 A est N° 6/3 « c/w ground » aussi appelé « calibre N° 6 / conducteur 4 »

EUROPE

Normes pour les sauts de l'intensité peuvent varier d'un pays à l'autre dans la région de CE contrôle. Veuillez consulter votre installateur local pour donner des conseils sur les spécifications de niveau et le fil de disjoncteur. Quelques exemples sont ci-dessous :

Disjoncteur de 13 a — fil doit être de 1,5 mm²

Disjoncteur de 16 a — fil doit être de 2,5 mm²

Disjoncteur de 20 a — fil doit être 4,0 mm²

Disjoncteur de 32 a — fil doit être 6,0 mm²

NOTE: S'il vous plaît consulter vos codes électriques applicables liés à la taille des conducteurs, car ils peuvent varier de ce qui est indiqué ci-dessus. Prendre en considération la longueur du câble ainsi et augmenter au besoin.

AMÉRIQUE DU NORD - INSTALLATION DU DISJONCTEUR DE FUITE À LA TERRE



NOTICE

L'installation de ce disjoncteur de fuite à la terre/coupe-circuit, y compris le calibrage des ampères et la sélection des tailles et types de conducteurs, doit être effectuée par un électricien qualifié en conformité avec le Code national de l'électricité ou le Code canadien de l'électricité ainsi que tous les codes et règlements fédéraux, d'État/provinciaux et locaux en vigueur au moment de l'installation. Hydropool recommande fortement l'utilisation d'un disjoncteur de fuite à la terre de marque Siemens nouvelle génération pour tous ses produits. Les autres modèles de GFCI autres que Siemens peuvent causer des messages d'erreurs ou occasionner des problèmes de déclenchement.

CÂBLAGE 240 VOLT

Electrical wiring: North American model in.ye and in.yt

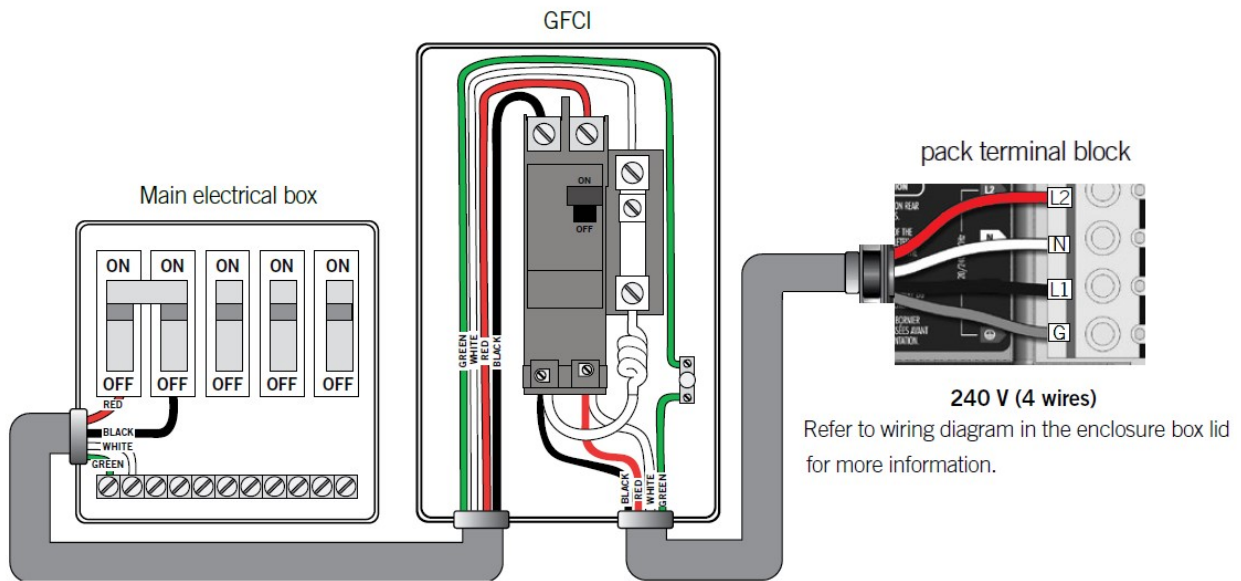

EUROPE – INSTALLATION TYPIQUE DU CIRCUIT RCD



NOTICE

Remarque importante : L'installation de ce circuit RCD, y compris le calibrage des ampères et la sélection des tailles et types de conducteurs, doit être effectuée par un électricien qualifié en conformité avec tous les codes et règlements nationaux, régionaux et locaux en vigueur au moment de l'installation.

CÂBLAGE 230 VOLT MONOPHASÉ RCD

Electrical wiring: European model in.ye – in.yt

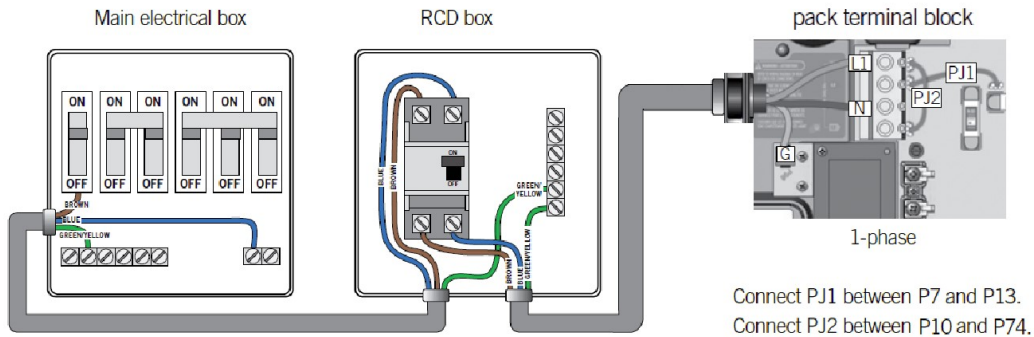

CÂBLAGE 230 VOLTS DOUBLE PHASE RCD

Electrical wiring: European model in.ye – in.yt

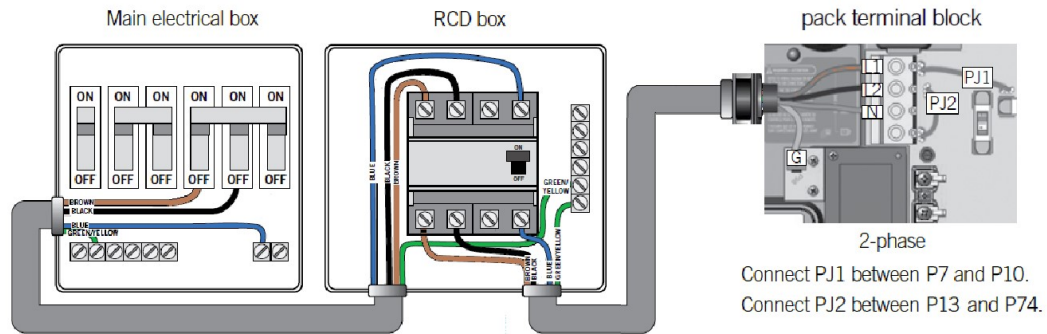

CÂBLAGE 230 VOLTS TRIPHASÉE RCD

Electrical wiring: European model in.ye – in.yt

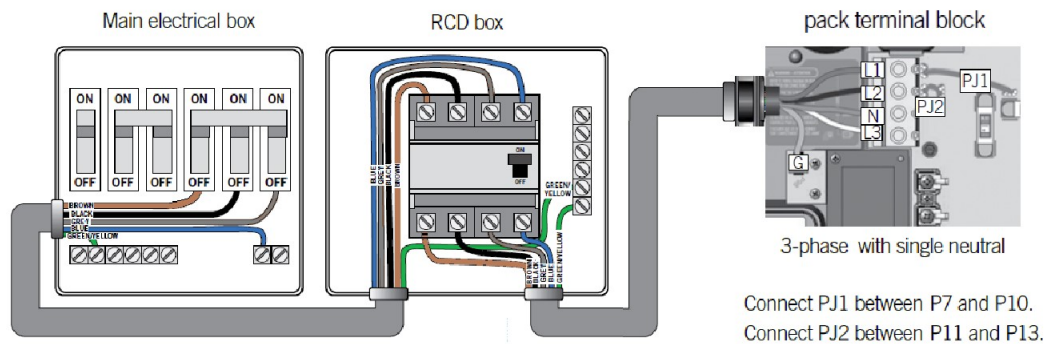

REPLISSAGE, VÉRIFICATION ET DÉMARRAGE DU SPA

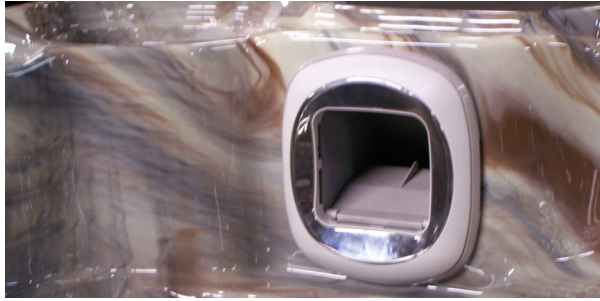

RACCORDS

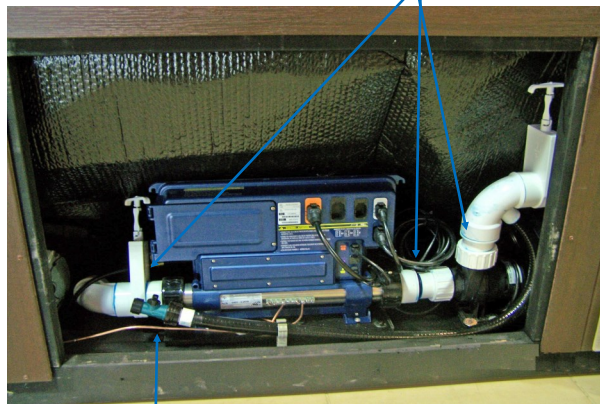

EMBOUT DE RACCORDEMENT

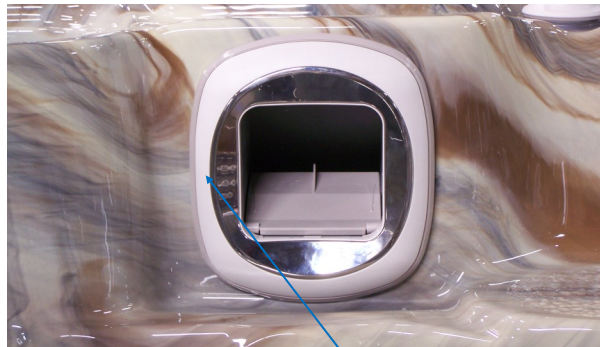

NIVEAU D'EAU APPROPRIÉ

REPLISSAGE

Lors du remplissage initial, le spa doit être rempli par l'ouverture de l'écumoire (pour prévenir les poches d'air) à l'aide d'un boyau de jardin normal. Faites tourner le robinet lentement pour éviter les dommages causés par le tressaillement du boyau.

- Tirez les poignées des clapets obturateurs (les poignées sont vers le haut lorsque les clapets sont ouverts et vers le bas lorsque les clapets sont fermés).
- Assurez-vous que l'embout de raccordement du boyau est fermé.
- Assurez-vous que tous les jets sont ouverts.
- Remplissez le spa au niveau recommandé tel qu'indiqué par les marques « MIN » et « MAX » sur la porte de l'ouverture de l'écumoire.

VÉRIFICATION

Bien que votre spa ait été mis à l'essai et rempli d'eau en usine, les raccords peuvent se relâcher pendant l'envoi. Avant de terminer la construction de la plage, du carrelage ou la pose du tapis autour de l'installation, remplissez et faites fonctionner le spa à l'affût de fuites (ainsi, il sera facile et peu coûteux de les découvrir et de les corriger). Vérifiez tous les raccords et tuyaux pour vous assurer de l'absence de petites fuites. En cas de fuite, assurez-vous que les raccords et obturateurs de pompe sont bien serrés et que les joints toriques/statiques sont en place.

DÉMARRAGE

Avant de mettre l'alimentation électrique sous tension pour mettre en marche votre spa, il est très important de bien comprendre la séquence des événements qui se déroulent lorsque le système est activé. Ainsi, vous pourrez correctement amorcer la pompe et éviter les dommages au système.

- Mettez l'alimentation électrique en marche au panneau principal.
- Suivez les directives du modèle que vous avez acheté pour mettre en marche la pompe de votre spa en réglage bas.

Voir la section **SYSTÈMES DE COMMANDE HYDROPOOL**

AMORÇAGE DE LA POMPE/LIBÉRATION DE LA POCHE D'AIR

Pour certains systèmes, un message apparaîtra sur l'affichage vous indiquant que le système est en mode **d'AMORÇAGE DE LA POMPE**.

Ce mode durera de 4 à 5 minutes avant de se terminer automatiquement et de revenir en mode de fonctionnement normal. Voyez les détails complets au sujet de votre spa particulier dans la section **SYSTÈMES DE COMMANDE HYDROPOOL**

Si la pompe du spa se trouve sous le niveau de l'eau, l'eau commencera à circuler immédiatement. Si le moteur fonctionne mais que vous ne remarquez pas de circulation d'eau au cours des 15 premières secondes de marche, la pompe pourrait avoir à être amorcée à cause de l'air qui y est coincé (ce que l'on appelle une « poche d'air »). Pour amorcer la pompe (encadré 2), ouvrez l'embout de raccordement pour permettre à l'air de s'échapper. Fermez-le dès que le débit d'eau adopte un rythme régulier. Si la pompe manque de s'amorcer en deux minutes et que l'eau ne s'écoule pas des jets, **NE LAISSEZ PAS** les pompes continuer de fonctionner. Éteignez l'alimentation électrique au panneau électrique principal du domicile (ou au disjoncteur) et tenez de nouveau de libérer la poche d'air en desserrant le raccord du côté de la sortie de la pompe ou des pompes pendant que le moteur est arrêté. Remettez l'alimentation électrique en marche. Si les pompes manquent de s'amorcer dans les 15 secondes qui suivent, il est parfois utile d'éteindre et de rallumer les pompes momentanément pour permettre au système de s'amorcer (remarque : ne faites pas ceci plus de 5 fois). **Répétez au besoin.**

- **Important** : En **AUCUNE** circonstance vous ne devez permettre aux pompes de fonctionner pendant plus de 5 minutes sans être amorcées car ceci peut causer aux pompes des dommages non couverts par la garantie et peut aussi faire que le système de commande surchauffe.

Définition : « Amorcer » une pompe est un terme utilisé pour décrire le processus par lequel l'air coincé dans les tuyaux et l'extrémité d'admission de la pompe (souvent appelé une « poche d'air ») est libéré, permettant ainsi à la pompe de faire circuler l'eau de façon efficace dans le système et jusqu'aux jets.

LIBÉRATION D'UNE POCHE D'AIR DANS LE FILTRE...

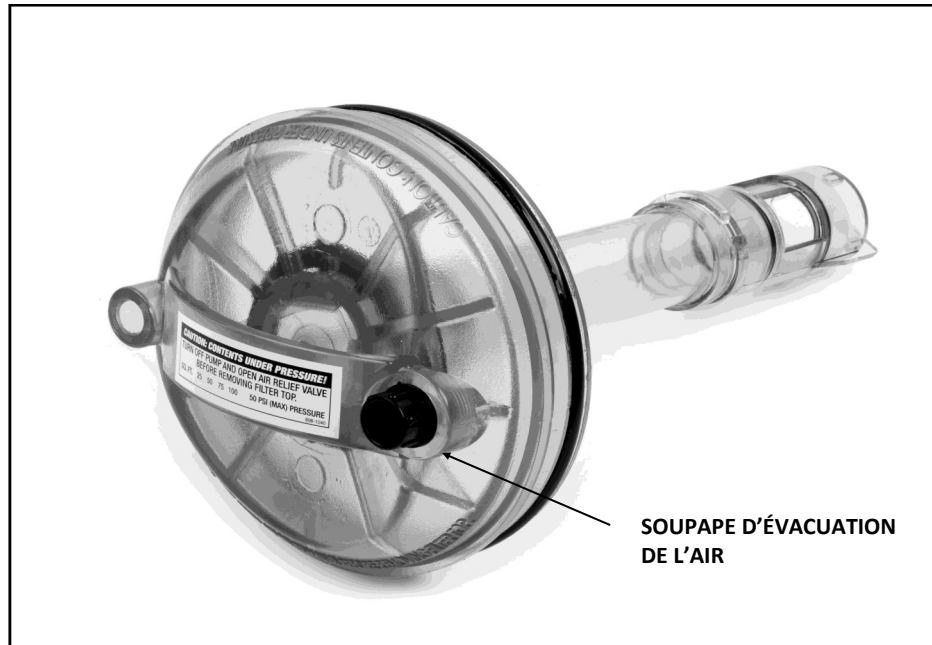

- Une fois que la pompe recommence à fonctionner en réglage bas, il sera nécessaire de libérer l'air coincé dans le filtre. Desserrez soigneusement l'évent dans le sens contraire des aiguilles d'une montre jusqu'à ce que vous entendiez le sifflement de l'air qui s'échappe. Une fois qu'un flot d'eau régulier commence à s'écouler, fermez l'évent en vous assurant que le joint torique n'y est pas pincé.
- Réglez la pompe d'hydrothérapie en réglage élevé et vérifiez de nouveau à l'affût de fuites. Le système de commande remettra automatiquement la pompe en réglage bas après 15 minutes.
- Réglez la température du spa sur le panneau de bord au niveau désiré.
- Effectuez la mise au point de l'eau (pH, TA et dureté calcique) aux niveaux recommandés et ajoutez l'agent d'assainissement une fois que l'eau atteint une température de 20 °C (68 °F).

Consultez la section **MISE AU POINT DE L'EAU DU SPA**

Pendant tout le processus de chauffage, laissez la couverture sur le spa et assurez-vous que les commandes d'air sont fermées.

NOTE:

Dans le but de prévenir des dommages potentiel à vos appuie-têtes nous recommandons fortement de retirer ceux-ci lorsque le spa n'est pas utiliser. Étant donné l'emplacement des appuie-têtes, il se forme un gaz entre le couvercle et le niveau de l'eau qui peut endommagé prématurément les appuie-têtes. Nous avons conçu nos appuie-têtes de sorte qu'il soient facile à enlever spécifiquement pour qu'il ne soit pas laisser dans le spa lorsque celui-ci n'est pas utiliser.

SYSTÈMES DE COMMANDE DE LA SÉRIE AUTO NETTOYAGE DE HYDROPOOL

AMÉRIQUE DU NORD / EUROPE



www.geckoalliance.com

DÉMARRAGE INITIAL

Avant de mettre sous tension votre spa, il est très important que vous compreniez la séquence d'événements qui se produisent lors de l'activation du système afin que la ou les pompes puissent être amorcées efficacement et que tout dommage causé au système puisse être évité.

Lors de la mise sous tension initiale, le système affichera l'écran suivant.



Le clavier enregistre la date et l'heure pendant une durée limitée. Ainsi, lorsque le système démarre après une panne de courant, il peut être nécessaire de reprogrammer l'heure et la date si la durée de la mise hors tension est supérieure à 48 heures.

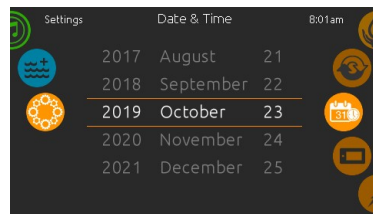
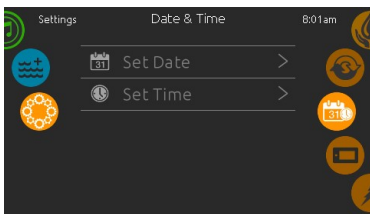

PROGRAMMATION DE LA DATE ET DE L'HEURE

Ici, vous pouvez régler le format de l'heure (AM / PM ou 24h), le jour de la semaine et l'heure. Utilisez les icônes pour choisir le paramètre que vous souhaitez ajuster et sélectionnez-le en faisant défiler le menu.

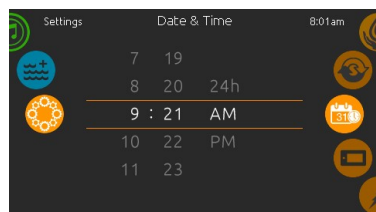

CONTRÔLE DE LA TEMPÉRATURE FONCTIONNALITÉ ET AJUSTEMENT

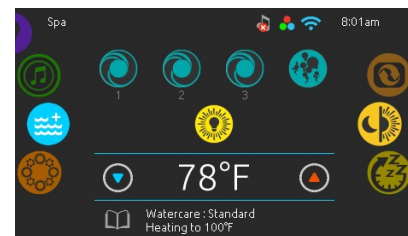

Une fois que vous avez quitté le mode de programmation, votre spa se réchauffera automatiquement à la température pré-réglée en usine de 38 ° C (100 ° F).

La température affichée en blanc à l'écran est la température actuelle de l'eau. Utilisez les icônes UP et DOWN pour régler la température souhaitée.

Le point de consigne apparaîtra en bleu à l'écran. Après 3 secondes sans modification de la valeur de température définie, le clavier reprendra l'affichage normal des messages.

Lorsque la valeur définie est inférieure à la température actuelle, "Cooling to XX" s'affiche (F ("C")). Lorsque la valeur définie est supérieure à la température actuelle, "Chauffage à XX" F ("C)" est indiqué.

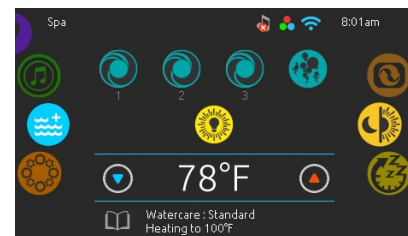

SYSTÈMES DE COMMANDE DE LA SÉRIE AUTO NETTOYAGE DE HYDROPOOL CONTRÔLE DE L'OR



FONCTIONS DU CLAVIER ET ICÔNES D'AFFICHAGE

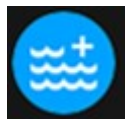

SPA
UNE FONCTION
CLÉ



PARAMÈTRES
UNE FONCTION
CLÉ



TOUCHE DE
DÉMARRAGE
RAPIDE / ARRÊT



POMPE 1
UNE FONCTION
CLÉ

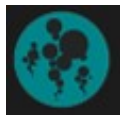

VENTILATEUR
UNE FONCTION
CLÉ



LUMIÈRE
UNE FONCTION
CLÉ



TEMP
UP
CLÉ



TEMP
VERS LE BAS
CLÉ

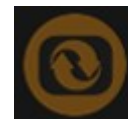

INVERSER
AFFICHER
CLÉ



JOURNÉE
NUIT
CONTRASTE



DORMIR
MODE
CLÉ

SYSTÈMES DE COMMANDE DE LA SÉRIE AUTO NETTOYAGE DE HYDROPOOL CONTRÔLE DE PLATINE



FONCTIONS DU CLAVIER ET ICÔNES D'AFFICHAGE

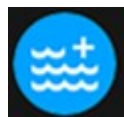

SPA
UNE FONCTION
CLÉ



POMPE 1
UNE FONCTION
CLÉ

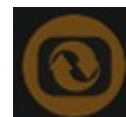

**INVERSER
AFFICHER
CLÉ**



PARAMÈTRES
UNE FONCTION
CLÉ



POMPE 2
UNE FONCTION
CLÉ



**JOURNÉE
NUIT
CONTRASTE**



**TOUCHE DE
DÉMARRAGE
RAPIDE / ARRÊT**

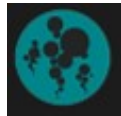

VENTILATEUR
UNE FONCTION
CLÉ



**DORMIR
MODE
CLÉ**



LUMIÈRE
UNE FONCTION
CLÉ



**TEMP
UP
CLÉ**



**TEMP
VERS LE BAS
CLÉ**

SYSTÈMES DE COMMANDE DE LA SÉRIE AUTO NETTOYAGE DE HYDROPOOL TITANE ET CONTRÔLE



FONCTIONS DU CLAVIER ET ICÔNES D'AFFICHAGE

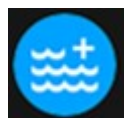

SPA
UNE FONCTION
CLÉ



PARAMÈTRES
UNE FONCTION
CLÉ



**TOUCHE DE
DÉMARRAGE
RAPIDE / ARRÊT**



POMPE 1
UNE FONCTION
CLÉ



POMPE 2
UNE FONCTION
CLÉ



POMPE 3
UNE FONCTION
CLÉ

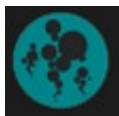

VENTILATEUR
UNE FONCTION
CLÉ



LUMIÈRE
UNE FONCTION
CLÉ



**TEMP
UP
CLÉ**



**TEMP
VERS LE BAS
CLÉ**

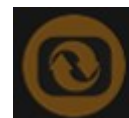

**INVERSER
AFFICHER
CLÉ**



**JOURNÉE
NUIT
CONTRASTE**



**DORMIR
MODE
CLÉ**

FONCTION POMPE 1

Appuyez sur ce clavier pour activer la pompe

- 1^{er} appui – lente vitesse (l'icône tourne lentement)
- 2^e appui – haute vitesse (l'icône tourne rapidement)
- 3^e appui – l'appareil s'arrête



ARRÊT AUTOMATIQUE DE LA POMPE

Lente en Haute vitesse – 15 minutes

FONCTION POMPE 2 et 3 (le cas échéant)

Appuyez sur ce clavier pour activer la pompe

- 1^{er} appui – haute vitesse (l'icône tourne rapidement)
- 2^e appui – l'appareil s'arrête



ARRÊT AUTOMATIQUE DE LA POMPE

Haute vitesse – 15 minutes

FONCTION DE LUMIÈRE

Appuyez sur ce clavier pour activer la lumière

- 1^{ère} pression: couleurs tournantes
- 2^e pression: couleur bleue solide
- 3^e pression: de couleur verte
- 4^{ème} pression: couleur rouge solide



Remarque: La touche de lumière dans des intervalles moins de trois secondes défilent à la couleur suivante. Une fois que vous avez sélectionné la couleur un autre communiqué sera éteindre la lumière.

ARRÊT AUTOMATIQUE DE LA LUMIÈRE

Arrêt – 60 minutes

TOUCHE DES RÉGLAGES



Depuis la page d'accueil, accédez à la section Réglages (Settings). Vous y trouverez les réglages de:

- Entretien de l'eau
- Entretien
- Jour
- Paramètres du clavier
- Configuration électrique
- Retour aux paramètres d'usine
- Sur

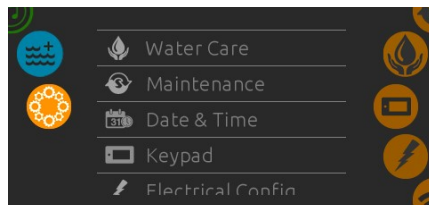

Servez-vous des touches de flèche pour naviguer la liste. Pour sélectionner une option, appuyez sur le bouton lumière (Light).

À tout moment, vous pouvez appuyer sur le bouton Réglages (Settings) pour retourner à l'écran d'accueil.

TRAITEMENT DE L'EAU

La section Traitement de l'eau vous aidera à choisir vos réglages de filtration et de chauffage idéaux. Choisissez parmi En voyage (Away), Débutant (Beginner), Économie (Energy Savings) et Fin de semaine (Weekender) selon vos besoins.

Choisissez le réglage à l'aide de la touche Lumière (Light). Un crochet apparaîtra sur l'icône sélectionné pour confirmer.

En mode Économie, le point de réglage sera réduit de 20 °F, et le système de chauffage ne sera pas mis en marche jusqu'à ce que la température chute à 20 °F de moins que la température de réglage du spa.

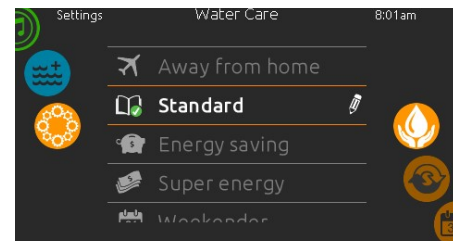

Modes de traitement de l'eau:

En voyage :

Dans ce mode, le spa restera toujours en état d'économie. Le point de réglage sera réduit de 20 °F et la fréquence de filtration sera réduite.

Débutant :

Le spa n'entrera jamais en mode d'économie, et il filtrera l'eau de façon normale 24 heures sur 24.

Économie :

Le spa restera en mode d'économie lors des heures de pointe, et retournera au mode normal pendant toute la fin de semaine.

Super-économie :

Le spa restera toujours en mode d'économie lors des heures de pointe, tous les jours de la semaine.

Fin de semaine :

Le spa sera en mode d'économie du lundi au vendredi, et fonctionnera normalement lors des fins de semaine.

MODIFICATION DES HORAIRES

Pour modifier la catégorie de traitement de l'eau, accédez au menu Traitement de l'eau (Water Care) en appuyant le bouton illuminé à droite (Jet 1).

Servez-vous des touches de flèche pour choisir un horaire à modifier (choix des horaires d'économie et de filtration). Servez-vous de la touche Lumière (Light) pour naviguer les paramètres.

Quant à l'horaire, vous avez plusieurs possibilités (lundi-vendredi, fin de semaine, tous les jours, ou jours uniques). Les horaires seront répétés chaque semaine. L'heure et la durée sont réglées en incréments de 30 minutes. Une fois l'horaire réglé, servez-vous de la touche Jet 1 pour retourner au menu précédent. Assurez-vous d'avoir sélectionné l'option Traitement de l'eau (Water Care) depuis le menu principal.

La pompe de filtration principale fonctionnera selon l'horaire de filtration affiché à l'écran. Votre spa se sert d'une pompe de filtration configurée en usine pour fonctionner 24 heures sur 24. L'écran affichera le réglage de purge au lieu des paramètres de filtration. Les opérations de purge sont préprogrammées à un nombre de minutes fixe, donc la durée apparaîtra comme N/A à l'écran, et seule l'heure de départ pourra être modifiée.

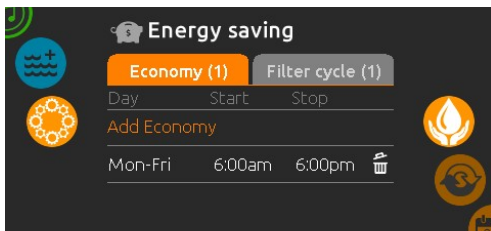
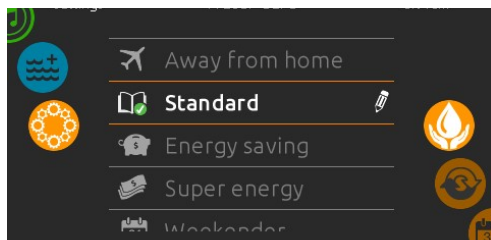

FILTRATION

Votre spa est équipé d'une pompe de circulation, qui filtre l'eau 24 sur 24. Dans le cas où la température de l'eau dépasse la température réglée de 3 degrés ou plus, cette pompe s'éteindra automatiquement jusqu'à ce que la température soit inférieure au point de réglage par environ 1,5 degrés.

ENTRETIEN

Dans la page Paramètres, vous pouvez accéder au menu de maintenance, qui vous donne accès aux options suivantes:

- Rappels d'entretien
- Etre prêt
- Journal d'erreur

Appuyez sur le texte pour faire une sélection.

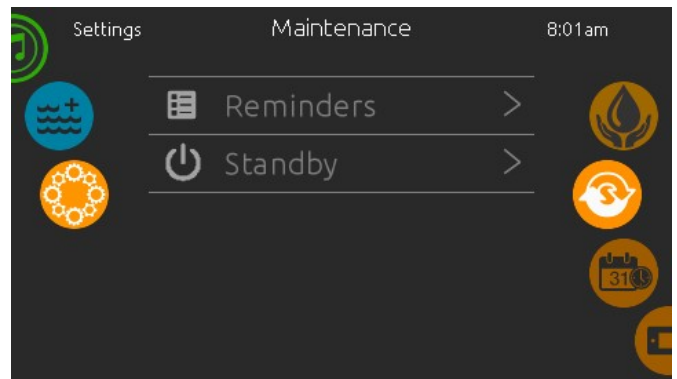

RAPPELS D'ENTRETIEN

Le clavier in.k1000 vous rappellera les tâches de maintenance de votre spa, telles que le rinçage ou le nettoyage du filtre. Chaque tâche a sa propre durée, basée sur une utilisation normale.

Le menu Rappels de maintenance vous permet de vérifier le temps restant avant que la maintenance soit requise, ainsi que de réinitialiser le temps une fois la tâche terminée.

Faites défiler le menu pour vous déplacer dans la liste.

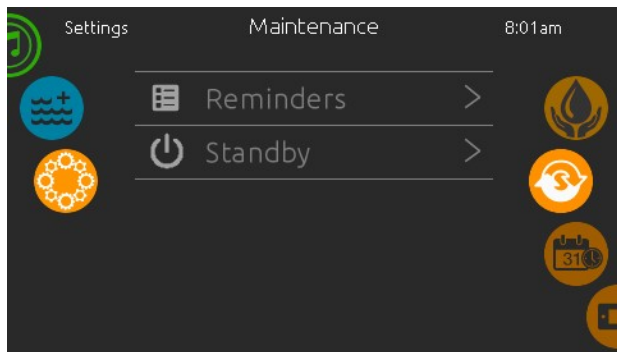
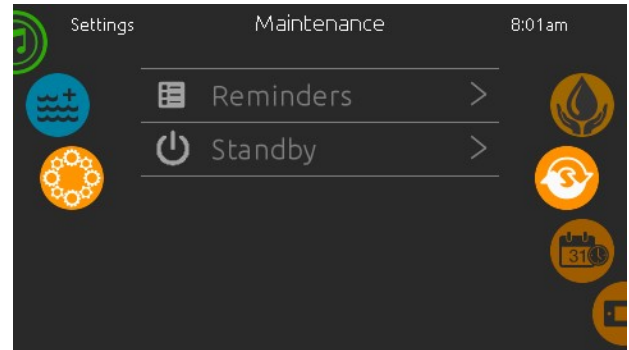

ETRE PRÊT

Le mode veille vous permet de réparer votre spa. Les pompes s'arrêtent pendant 30 minutes et redémarrent automatiquement après cette heure.

Une fois le mode veille activé, un écran apparaît pour indiquer que les pompes sont arrêtées. La page normale du spa reviendra à la fin de la maintenance.

Appuyez sur Annuler pour quitter le mode veille et redémarrer le spa.

REMARQUE: Si l'appareil de chauffage est activé, le mode veille peut prendre jusqu'à 20 minutes, car il doit terminer son cycle de chaleur. Afin d'éviter cela, vous devrez abaisser la température réglée en dessous de la température de l'eau pour que le mode veille soit activé immédiatement.

DATE ET L'HEURE

Ici, vous pouvez régler le format de l'heure (AM / PM ou 24h), le jour de la semaine et l'heure. Utilisez les icônes pour choisir le paramètre que vous souhaitez ajuster et sélectionnez-le en faisant défiler le menu.

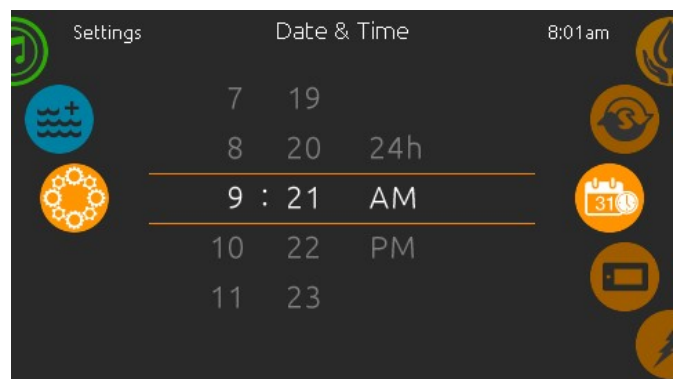
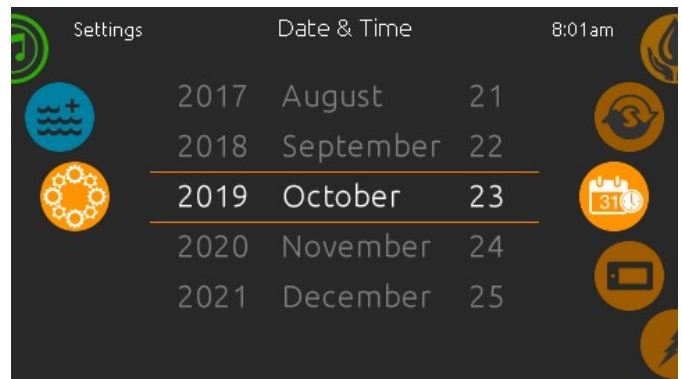

RÉGLAGES DU CLAVIER

Dans cette section, vous pouvez modifier l'unité de température et la langue. Servez-vous des touches de flèche pour sélectionner le réglage que vous désirez modifier. Appuyez sur la touche Pompe 2 (Pump 2) pour choisir, et les touches de flèche pour modifier.

Pour l'unité de température, vous pouvez choisir entre Fahrenheit et Celsius.

Pour la langue, vous pouvez choisir entre l'Anglais et le Français.

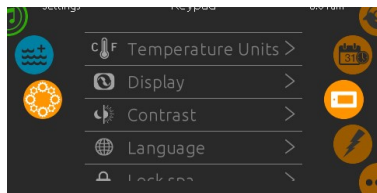

Configuration électrique

S'il vous plaît ne faites pas de changements dans cette section, sauf si vous êtes un électricien qualifié.

RETOUR AUX PARAMÈTRES D'USINE

Dans cette section, vous pouvez voir les erreurs qui ont été archivées par le système. Utilisez les touches HAUT et BAS pour faire défiler la liste. Les erreurs sont archivées chronologiquement, du plus récent au plus ancien (de haut en bas).

SUR

Cette section présente des informations sur le nombre de logiciel de clavier et les numéros de révision des différents composants de votre système.

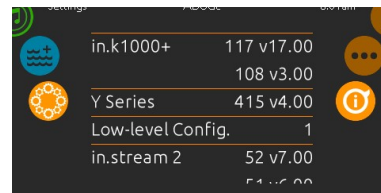

CYCLES DE PURGE

Les cycles de purge sont programmés pour commencer au début de chaque cycle de filtration. La pompe 3 fonctionne pendant 1 minute et s'éteint, et ensuite la pompe 2 fait de même.

MODE HIVER INTELLIGENT (SMART WINTER)

Le mode Hiver intelligent protège votre système contre le froid en activant les pompes plusieurs fois par jour, afin de prévenir le gel des tuyaux. L'indicateur mode **SMART WINTER** s'illuminera lorsque l'appareil est mis en mode Hiver Intelligent. Dans le cas où la température chute sous 4°C (39°F) dans la chambre de chauffage, le système activera automatiquement la pompe afin de fournir une protection contre le gel. La pompe fonctionnera jusqu'à ce que la température atteigne 5°C (41°F) avant de revenir au mode normal du système.

REFROIDISSEMENT

Après avoir chauffé l'eau dans le spa au point de réglage désiré, l'appareil de chauffage s'éteindra, mais la pompe restera allumée pendant une certaine période de temps, afin d'assurer un refroidissement adéquat de l'élément de chauffage, et pour prolonger la vie de fonctionnement de l'appareil de chauffage. L'icône de chauffage clignotera.

Systeme de synchronisation de natation optionnel

L'application Smart Phone qui est conçu comme un contrôle sans fil Hot Tub qui vous permet de choisir les paramètres de soins de l'eau qui correspondent à votre horaire. Réglez les réglages de filtration et de température et créez l'expérience idéale du bain à remous à l'intérieur de votre maison. Cette option est prise en charge par votre iPhone®, iPod Touch®, iPad® (nécessite iOS 8,0 ou ultérieur) et Android Device (nécessite Android 2.3.3 et plus).

In. Touch 2 est livré avec une application de pointe et 2 émetteurs de fréquences radio pré-appariés:

Un faisant partie du système de spa et le second, étant connecté au routeur Internet à la maison. Les deux émetteurs RF sont pré-reliés les uns aux autres, ce qui permet une communication immédiate et parfaite entre l'utilisateur et le Spa.

1. installation de l'émetteur à domicile

L'émetteur d'origine est équipé d'un câble Ethernet et d'une alimentation électrique. L'émetteur Home in. Touch 2 doit être installé à l'intérieur de la maison, raccordé à un routeur et alimenté par le transformateur mural fourni. Un câble Ethernet plus long peut être utilisé pour rapprocher l'émetteur à domicile du Spa.

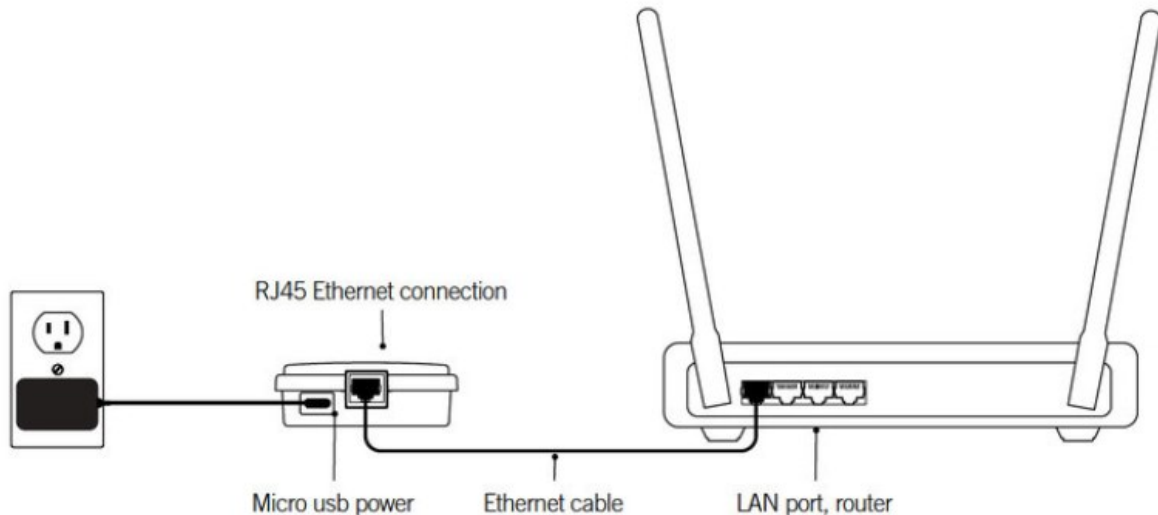

Branchez simplement le câble Ethernet dans le port RJ45 du transmetteur Home in. Touch 2 et dans l'un des ports LAN disponibles de votre routeur. Pour alimenter l'émetteur à la maison, branchez le chargeur de prise murale fourni à un alimentation domestique de 120V (modèle nord-américain) ou 220V (modèle européen) et branchez le câble USB à la prise murale et à l'émetteur à domicile.

2. installation de l'émetteur du Spa

Si vous avez acheté un spa avec in. Touch 2 comme caractéristique standard ou en option, Notez que l'émetteur du Spa sera pré-installé.

Pour assurer une bonne transmission du signal, il peut être nécessaire de changer la position de l'émetteur une fois que le Spa est installé dans la Cour. L'émetteur doit être situé sur le côté du spa en face de la maison.

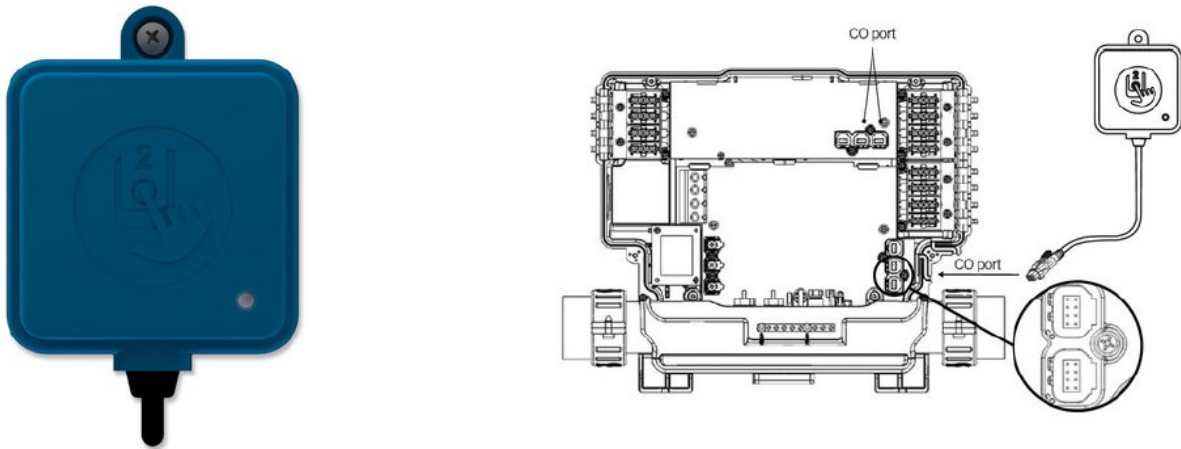

L'émetteur de Spa in. Touch 2 doit être installé sous la jupe du Spa, à au moins 30 cm (12 ") de tout composant ou structure métallique, le plus près possible de la maison pour optimiser la force du signal.

Branchez simplement l'émetteur du Spa dans un port co disponible du système de contrôle du Spa (ou tout autre accessoire avec un port de co libre, tel que l'amplificateur audio in. Stream 2, ou le système d'assainissement de l'eau in. Clear).

3. jumelage des émetteurs Home et Spa

Si vous avez acheté un Spa équipé en. Touch 2 ou un kit de rénovation complet, les deux émetteurs de votre in. Touch 2 seront pré-appariés en usine.

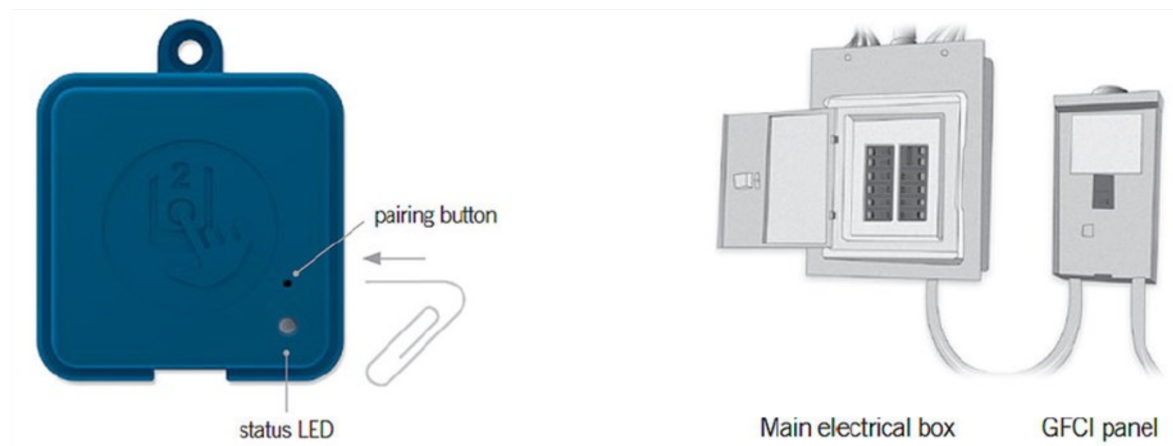

Si vous avez besoin de remplacer un émetteur ou de jumeler vos émetteurs, allumez l'émetteur à la maison et appuyez sur son bouton d'appariement avec un trombone. Le voyant d'état de l'émetteur clignote en jaune.

Coupez ensuite le disjoncteur du spa pour éteindre l'émetteur du Spa. Attends un peu et remets le disjoncteur. En quelques secondes, l'appariement sera terminé et les deux voyants d'état de l'émetteur s'allumeront en bleu.

4. indicateur DEL d'état des émetteurs

Les émetteurs de maison et de station thermale ont la LED d'état de couleur qui peut être employé pour des buts de dépannage



Home Transmitter

Pairing mode	●	Yellow (Blinking)
Router not detected	●	Red
Router detected	●	Green
in.touch 2 server detected	●	Blue
Module is fully functional		

Spa Transmitter

Pairing mode	●	Yellow (Blinking)
Spa controller not detected	●	Red
in.touch 2 server detected	●	Blue
Module is fully functional		

Lorsque l'état de la LED clignote (bleu, vert ou rouge), cela indique que la communication entre le module en et le module de co n'a pas été établie.

5. Strong et signal de communication à longue portée

Grâce à leur technologie RF exclusive, les émetteurs in. Touch 2 émettent un signal fort, stable et à longue portée entre votre spa et votre routeur (environ 3 fois plus long que le signal régulier). Pas besoin de répéteurs ou d'amplificateurs: votre spa restera toujours à portée de main dans les contextes typiques de l'arrière-cour.

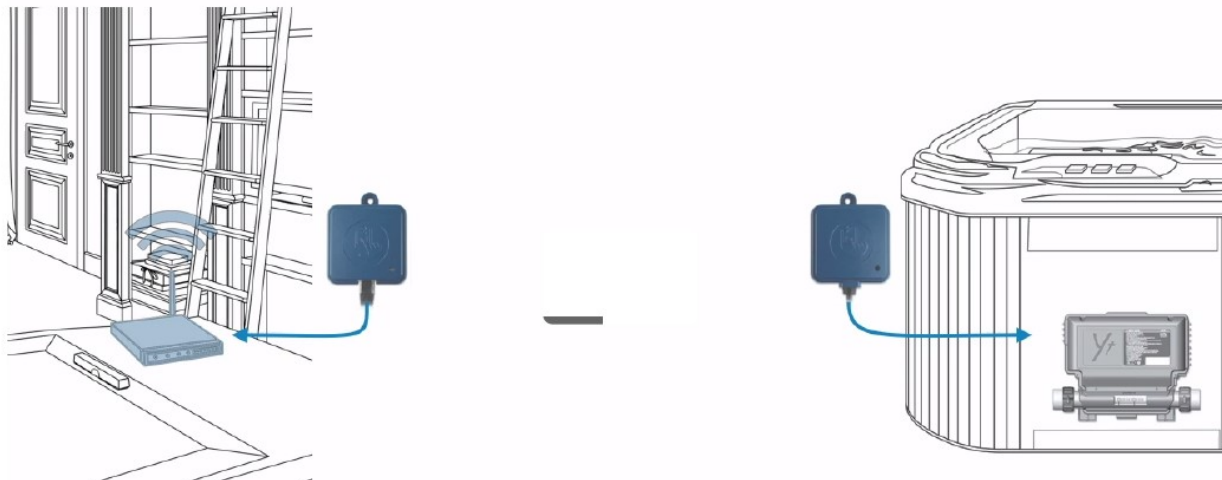

6. application

Télécharger l'application:



L'application in. Touch vous permet de contrôler votre spa en utilisant votre réseau domestique ou une connexion Internet partout dans le monde. L'application in. Touch 2 vous attend dans l'App Store pour les appareils iOS et sur Google Play pour Android — recherchez «in. Touch 2» puis cliquez dessus pour l'installer.

Utilisation de l'application

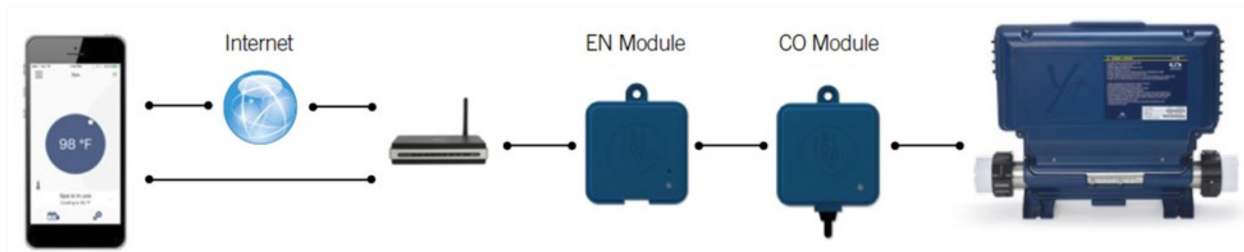

Sur votre réseau domestique

Il est possible d'accéder à votre spa avec l'app in. Touch 2 via votre réseau domestique. Pour être en mesure de voir votre in. Touch 2 dans l'application, vous devez connecter votre appareil au même routeur (réseau Wi-Fi) que celui utilisé pour connecter votre émetteur à domicile. Accédez à la section paramètres Wi-Fi de votre appareil mobile et choisissez le même réseau auquel votre spa est connecté (i.e. Home). Une fois que vous l'avez sélectionné, attendez que votre appareil confirme la connexion.

Sur Internet

L'in. Touch 2 vous permet d'utiliser Internet pour contrôler votre spa de n'importe où dans le monde. Pour qu'ils communiquent, le module in. Touch 2 et votre appareil doivent être connectés à un réseau qui permet l'accès à Internet. Une fois que votre émetteur à la maison est connecté à Internet (l'état de LED est bleu), vous pouvez employer votre dedans. Touch 2 \$ \$ etAPP chaque fois que votre dispositif est également relié à l'Internet (réseau sans fil ou cellulaire), même si vous êtes absent de la maison. Pour avoir accès à votre spa loin de chez vous, vous devrez avoir déjà relié votre appareil mobile à votre spa sur votre réseau domestique.

Installation de votre Wi-Fi sur votre appareil

Avant d'utiliser votre application, accédez à la section Wi-Fi des paramètres de votre appareil. Assurez-vous que vous êtes connecté à votre réseau domestique. Cela doit être le même Wi-Fi fourni par le routeur à laquelle vous avez connecté votre émetteur à la maison.

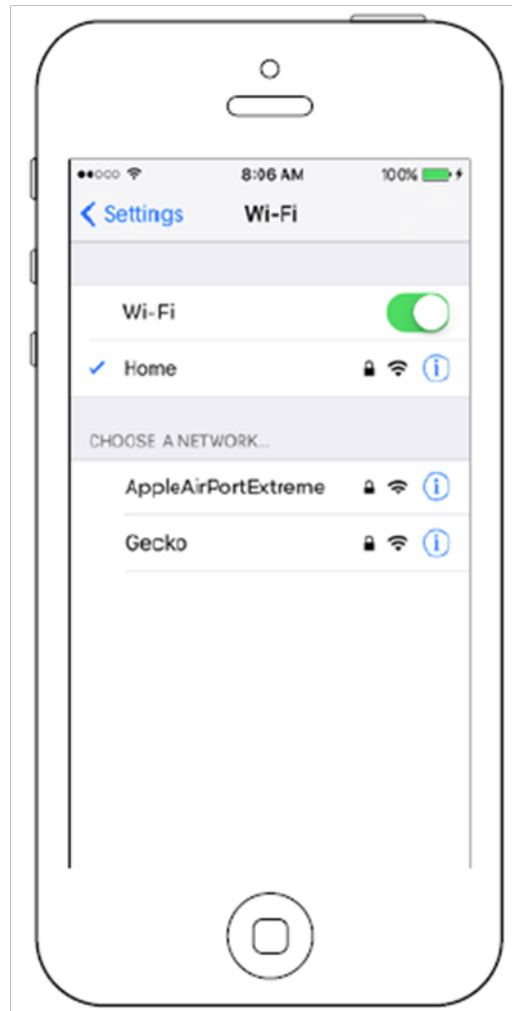



Trouvez l'icône de l'application in. Touch 2, puis appuyez dessus pour l'ouvrir.

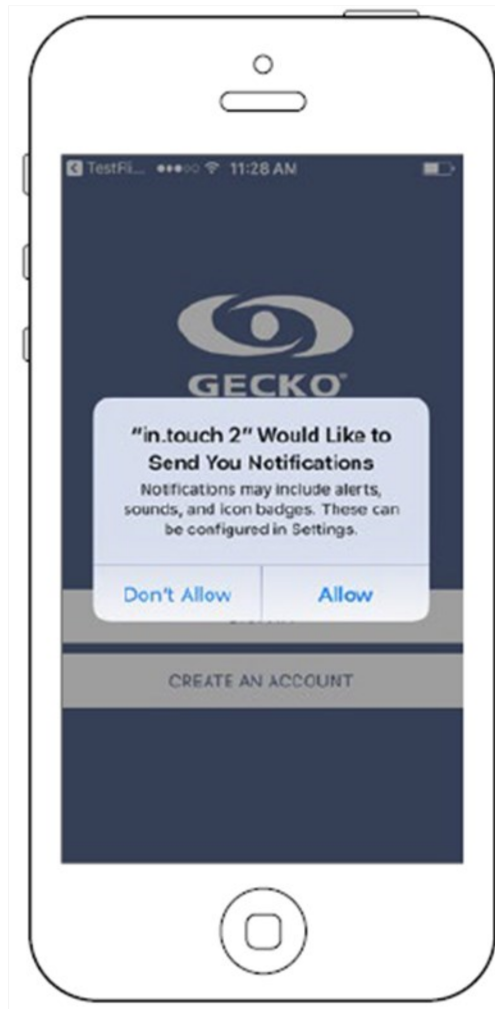

La première fois que vous utilisez l'application, un message vous demandera: "in. Touch 2"

Souhaite vous envoyer des notifications. Si vous choisissez autoriser, l'application vous enverra des notifications concernant l'état de votre spa. Si vous choisissez ne pas autoriser, l'application ne vous enverra pas de notifications.

Page de connexion

Avant d'utiliser votre application, vous devez d'abord créer un compte, puis être en mesure de se connecter. Votre compte vous donnera la possibilité d'avoir accès à votre spa de toute application in. Touch 2.



Création de nouveaux comptes

Lorsque vous choisissez de créer un nouveau compte, vous acceptez en même temps la Conditions de service et la politique de confidentialité. Vous pouvez les lire à tout moment Grâce à ce lien: <https://geckointouch.com/legal>

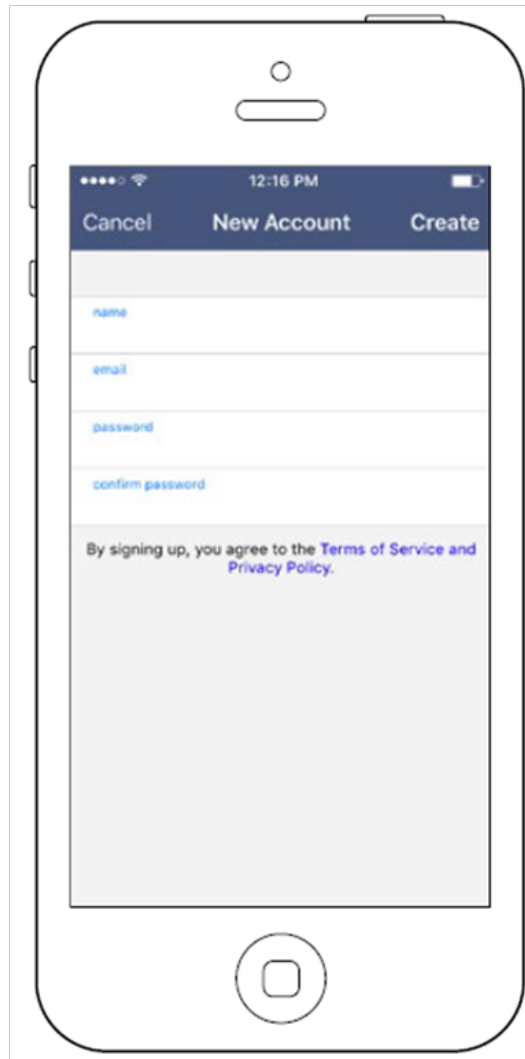



Choisissez un spa

Cette page affiche tous les spas détectés par votre application.
Pour détecter votre spa, vous devez connecter votre appareil mobile au même réseau auquel vous avez raccordé votre émetteur à domicile.

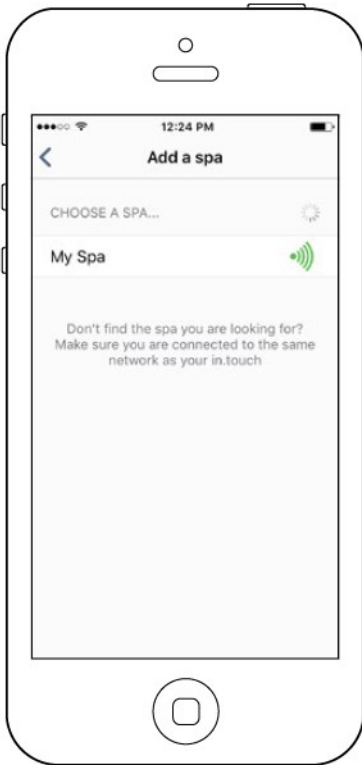
Une fois que vous avez fait une connexion avec le Spa son nom sera sauvegardé sur cette page pour vous permettre de vous connecter à ce Spa de n'importe où.
Pour ajouter un spa plus tard, allez dans réglages (coin droit)-ajouter un spa



The RF signal strength (communication between the two in.touch 2 transmitters) is illustrated on the Select a spa page. There are 5 possible states:

-  • Signal superior to 80%
-  • Signal between 80% and 51%
-  • Signal between 50% and 31%
-  • Signal below 30%
-  • The Spa Transmitter is not available

Page d'accueil

L'écran principal vous donne accès à vos accessoires, la température de l'eau, les soins de l'eau et les paramètres.

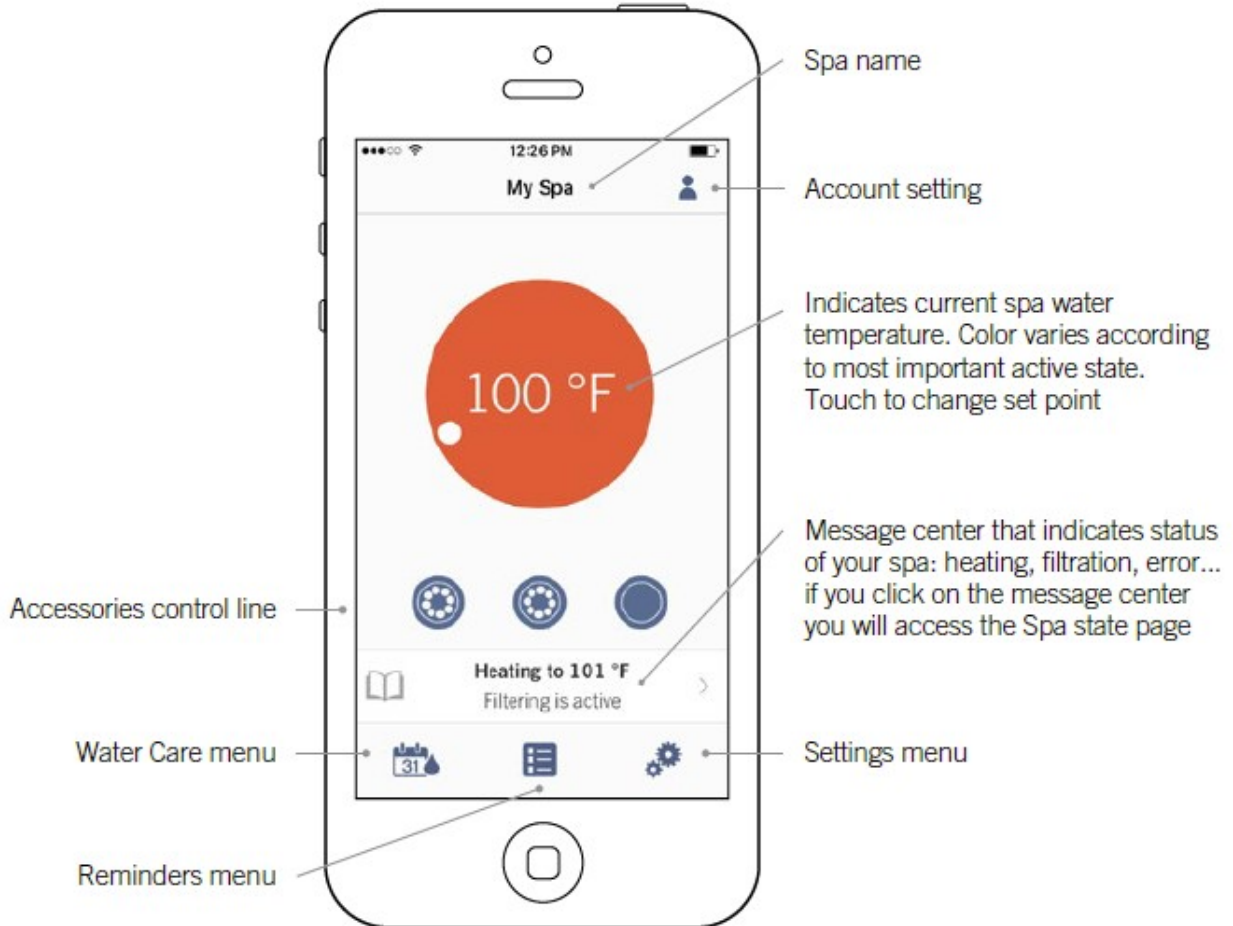

L'application est en miroir de la commande latérale supérieure (clavier) sur Internet.

MODE VEILLE



Appuyez sur l'icône **PARAMÈTRES** et faites défiler jusqu'aux options du menu **MAINTENANCE**. Appuyez sur l'icône **MAINTENANCE** pour afficher l'icône **STANDBY**. Appuyez sur l'icône **STANDBY** et le message suivant s'affiche.

« Toutes les pompes s'enlèvent! Appuyez sur Annuler pour quitter le mode veille ou sur Drainer pour drainer le spa »

Ce mode vous permet d'arrêter toutes les sorties, y compris toutes les fonctions automatiques telles qu'un cycle de filtre, les demandes de chauffage et la purge intelligente en mode hiver pendant 30 minutes pour effectuer un entretien rapide du spa.

MODE VIDANGE

Si vous souhaitez mettre votre spa en « **DRAIN MODE** », suivez les instructions ci-dessus pour mettre le spa en « **MODE VEILLE** », puis appuyez sur **DRAIN** sur l'écran. Une fois que vous faites cela, l'affichage indiquera « Vider en cours ». La pompe de filtration s'allume et fonctionne pendant 60 minutes.

Pour quitter ce mode, appuyez sur **CANCEL** pour quitter **DRAIN MODE**. Cela vous remettra en mode veille et si vous souhaitez quitter, appuyez sur la même touche pour revenir à l'écran principal.

CONDITIONNEMENT HYDROTHER DE CONTROLE ET DE BIEN-ETRE THERAPIE



Cette fonction facultative vous permet de choisir parmi huit forfaits de traitement différents pour vous aider à soulager vos douleurs ou à vous concentrer sur les parties clés de votre corps qui nécessitent une attention particulière. Pour choisir la thérapie que vous recherchez, veuillez vous reporter au «Guide de bien-être» fourni avec votre spa et suivez les instructions ci-dessous.

PROGRAMMATION DE LA THÉRAPIE HYDROTHER / WELLNESS

Sur la page d'affichage principale, appuyez sur l'icône WELLNESS pour naviguer dans le sous-menu. À partir de là, vous verrez la première page de sélection proposant vos quatre forfaits thérapeutiques optionnels (douleur dans la jambe, douleur dans le dos, activation de l'alimentation, récupération sportive). Si vous souhaitez sélectionner l'un de ces packages, appuyez simplement sur le texte que vous recherchez. Sinon, faites défiler le menu pour aller à la deuxième page qui vous propose quatre autres modules de traitement optionnels (Soulagement des maux de tête, Soulagement de l'insomnie, Soulagement du stress, Éveil tonique). Appuyez sur la description textuelle que vous recherchez.

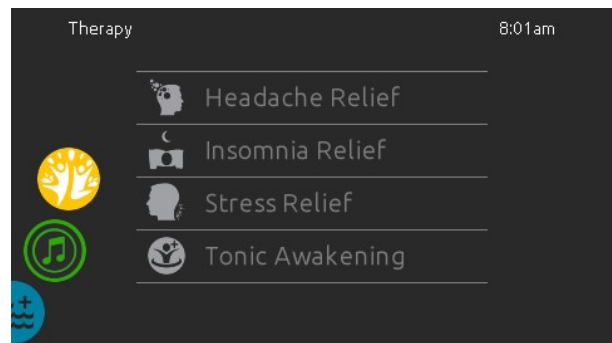

MESSAGES SUR L’AFFICHEUR DE LA COMMANDE DE BORD

H - Une erreur interne du matériel a été détecté

Prr - Le message d'erreur Prr indique un problème avec la sonde de régulation. Le système vérifie constamment si la lecture de la sonde température est dans les limites normales.

HL - La température de l'eau à l'élément chauffant a atteint 119oF) 48 ° C). Ne pas entrer dans l'eau du spa.

FLO - Le système ne détecte pas de débit d'eau lorsque la pompe de filtration est en marche.

UPL - Pas de logiciel de bas niveau de configuration a été téléchargé dans le système.

AOH - La température à l'intérieur de la jupe du spa est trop élevée, provoquant la température interne du spa pack d'augmenter au-dessus des limites normales.

OH - La température de l'eau dans le spa a atteint 108oF (42oC). Ne pas entrer dans l'eau du spa.

FONCTIONS DE COMMANDE DU SYSTÈME D’AÉROTHÉRAPIE VARIABLE (OPTIONNEL)

Appuyez sur : le bouton du souffleur sur la commande principale pour activer le système.

1) MARCHE/ARRÊT :

1^{er} appui : le souffleur est mis en marche à vitesse maximale. **VOYANT DEL : EN MARCHE**

2^e appui : Le souffleur s'arrête. **VOYANT DEL : ÉTEINT**

2) POUR RÉGLER LA VITESSE :

Appuyez 1 fois et tenez le bouton enfoncé : La vitesse monte ou descend. **VOYANT DEL : EN MARCHE** pendant que vous appuyez. Relâchez le bouton après avoir atteint la vitesse désirée.

3) POUR RÉGLER LES PULSIONS :

1^{er} appui : Cycle de pulsions lent. **VOYANT DEL : EN MARCHE.**

2^e appui : Cycle de pulsions rapide. **VOYANT DEL : CLIGNOTANT.**

3^e appui : Cycle de pulsions ARRÊTÉ. **VOYANT DEL : ÉTEINT.**



SYSTÈME DE TRAITEMENT DE L'EAU HYDROCLEAR

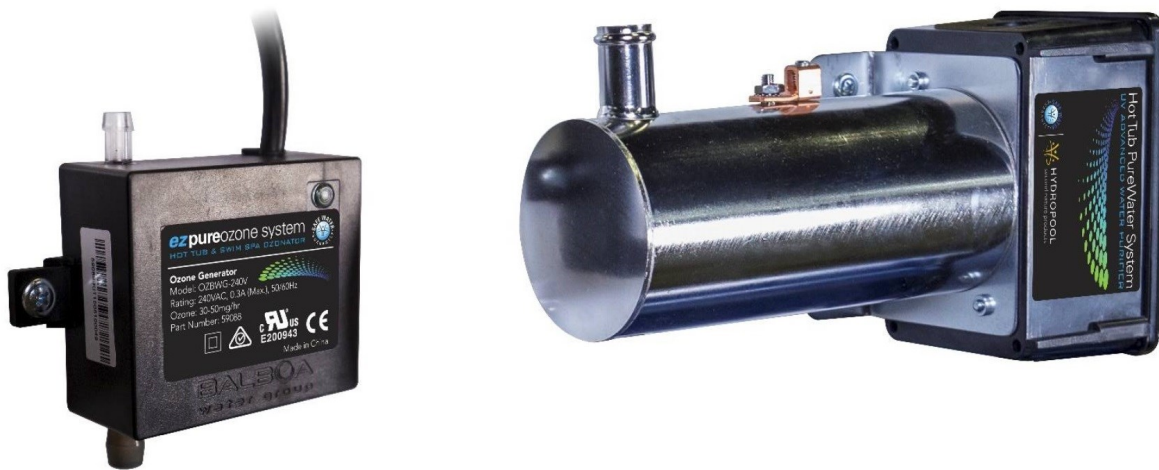

FONCTIONNEMENT :

Ce système combine les bénéfices d'un système à l'ozone et d'un système UV-C, en utilisant un chambre de mélange UV breveté, qui combine l'injection des deux gaz dans l'eau en les mélangeants avec une exposition au rayons UV tout en un. Ce processus ne détruits pas seulement les bactéries et les micros organismes, mais crée réellement un hydroxyle puissant qui consomment les contaminants et dissous les matières solides dans l'eau, ce qui a pour effet de créer une eau plus claire et limpide. Le rayon UV-C dissous également les chloramines, ce qui est la principale cause des irritations respiratoires, oculaires ou cutanés. Tout en diminuant l'effet de gaz produits par l'évaporation de l'eau.

MAINTENANCE :

Lorsque le système est activé, vérifier la présence de petites bulles dans le jet d'injection du spa.

Après 10 000 heures d'utilisation, l'indicateur lumineux du système clignotera pour vous signaler que la lampe UV-C doit être remplacée.

Remplacer la valve anti-retour du système Hydroclear à chaque année afin d'assurer le bon fonctionnement du système. Vous pouvez trouver les détails de cette procédure en ligne à l'adresse suivante. www.balboawatergroup.com/UVSanitizer

IMPORTANT :

VOUS DEVEZ CONTINUER DE FAIRE LES ANALYSES D'EAU ET LE BALANCEMENT DES PARAMÈTRES HABITUELLE AU BON FONCTIONNEMENT DU SPA DE MANIÈRE RÉGULIÈRE. CONSULTER VOTRE DÉTAILLANT POUR LES DÉTAILS ET UNE ASSISTANCE PROFESSIONNEL.

SYSTÈME D'EAU PURE HYDROCLEAR EN OPTION (suite)

INSTRUCTIONS DE REMPLACEMENT DE LA LAMPE UV-C

Important : Il est obligatoire de remplacer la lampe UV-C tous les 12 mois pour maintenir des performances optimales.

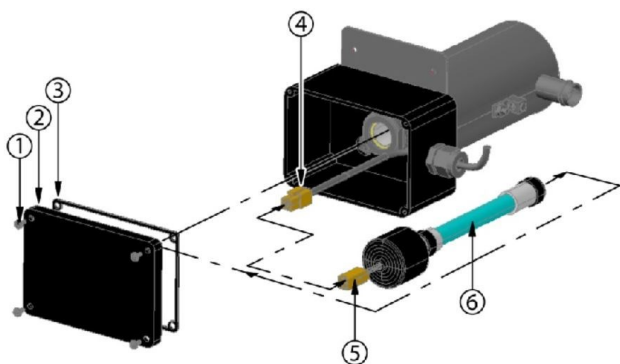

CLÉ	LA DESCRIPTION
1	VIS
2	COUVERCLE DE L'ENCEINTE
3	JOINT DE COFFRET
4	CONNECTEUR DE BALLAST
5	CONNECTEUR DE LAMPE UV-C
6	LAMPE UV-C

REMARQUE: Votre unité de système UV peut sembler différente de celle montrée dans l'image



DANGER

- Tournez le disjoncteur du spa en position OFF.
- Laissez refroidir la lampe UV-C (6) avant de la retirer du système UV.
- Ne regardez jamais la lampe UV-C allumée (6). Cela peut causer de graves lésions oculaires ou la cécité.

INSTRUCTIONS:

1. Retirez le couvercle du boîtier du système UV (2) en retirant 4 vis cruciformes (1). Conservez le joint (3) avec le couvercle du boîtier (2) pour une utilisation ultérieure.
2. Assurez-vous d'utiliser un gant en latex lorsque vous manipulez la lampe UV-C (6).
3. Déconnectez lentement l'ancien connecteur de lampe UV-C (5) du connecteur de ballast (4).
4. Retirez lentement l'ancienne lampe UV-C (6) de l'unité UV.
5. Faites glisser la nouvelle lampe UV-C (6) dans l'unité UV.
6. Reconnectez le nouveau connecteur de lampe UV-C (5) au connecteur de ballast (4). Assurez-vous que les connecteurs s'accouplent complètement. Ne forcez pas.
7. Réinstallez le couvercle du boîtier (2) avec le joint (3) et fixez-le avec des vis (1).
8. Reconnectez l'appareil au contrôleur de spa et réinstallez le couvercle du contrôleur de spa.
9. Allumez l'alimentation du spa.
10. Une fois l'alimentation activée, vous pouvez vérifier le ballast pour voir si l'appareil fonctionne. Un voyant vert fixe indique que l'appareil est alimenté et doit toujours être allumé. Un voyant rouge fixe indique que la lampe UV-C est activée.



AVERTISSEMENT

La lampe UV-C utilisée dans cet appareil contient du mercure. Éliminez correctement l'ancienne lampe UV-C conformément aux lois sur l'élimination. Voir www.lamprecycle.org.

MISE AU POINT DE L'EAU DU SPA – APERÇU

QUELQUES POINTS IMPORTANTS

- La fiabilité et la longévité de l'équipement de fonctionnement de votre spa sont directement liées à la façon dont vous entretenez la qualité de l'eau !
- Le volume restreint de l'eau dans votre spa est facilement affecté par des facteurs externes comme de l'huile, des lotions, la transpiration et les produits chimiques. Il est d'une importance absolue que vous prodiguez à votre spa tous les soins requis pour avoir une eau propre, sûre et bien équilibrée afin de prévenir les dommages prématurés et(ou) les pannes (dues à la corrosion/calcification) de l'équipement de fonctionnement. Il est essentiel de faire en sorte que votre spa profite de niveaux d'eau et d'agent assainissant optimaux. L'eau chaude négligée donne lieu à une propagation rapide des bactéries.
- Le contenu en minéraux de l'eau du spa augmente suite à l'évaporation de l'eau, à cause des agents d'assainissement et autres produits chimiques. Si la concentration minérale, particulièrement celle du calcium, devient trop élevée, les minéraux s'accumuleront littéralement sur les parois, les tuyaux, les jets, le filtre et les éléments chauffants du spa. Il est important que la teneur en pH soit vérifiée régulièrement et maintenue dans l'échelle recommandée dans le tableau **SOMMAIRE DE MISE AU POINT DE L'EAU DE VOTRE SPA**.
- Il est également très important que l'alcalinité totale (TA) – qui décrit l'aptitude qu'a l'eau de résister aux changements du pH – soit maintenue dans l'échelle recommandée indiquée dans le tableau **SOMMAIRE DE MISE AU POINT DE L'EAU DE VOTRE SPA**.
- Même si deux spas identiques sont placés pratiquement côte à côte, leurs exigences d'entretien seront différentes, en fonction de facteurs comme :
 - Poids des baigneurs
 - Fréquence d'usage/nombre de baigneurs
 - Réactions chimiques corporelles différentes
 - Soleil ou ombre
 - Température

C'est pour ces raisons qu'il est important d'adopter de bonnes habitudes d'entretien du spa dès le départ et de suivre les procédures recommandées par le détaillant pour l'entretien de l'eau.



Les défauts du dispositif de chauffage et d'autres composants causés par une mauvaise mise au point de l'eau ne sont pas couverts par la garantie.



AVERTISSEMENT

CONSIGNES DE SÉCURITÉ EN MATIÈRE DE PRODUITS

- Évitez de mélanger les produits chimiques entre eux avant de les verser dans l'eau du spa.
- N'ajoutez à l'eau du spa qu'un seul produit chimique à la fois.
- Ajoutez toujours les produits chimiques à l'eau et non pas l'inverse.
- Les produits chimiques peuvent être corrosifs – manipulez-les avec soin et rangez-les dans un endroit frais et sombre.
- Évitez de fumer près des produits chimiques – la plupart d'entre eux sont inflammables.
- Nettoyez immédiatement tout produit chimique renversé.
- Gardez sous la main le numéro de téléphone d'un « CENTRE ANTIPOISON » en cas d'urgence.
- Gardez les produits chimiques hors de la portée des enfants.
- Portez des lunettes de sûreté et des gants lors de la manutention de produits chimiques.

REMPLISSAGE INITIAL ET ÉQUILIBRAGE DE L'EAU

- 1 Assurez-vous que l'eau circule bien dans le spa.
- 2 Ajoutez un agent séquestrant (contrôleur de taches et de tartre). Permettez à l'eau de circuler pendant une heure avant d'ajouter quoi que ce soit d'autre à l'eau du spa.
- 3 Ajoutez un agent de choc/oxydant.
- 4 Ajoutez les tablettes d'agent d'assainissement (brome ou chlore) au distributeur :

Distributeur intégré : si votre spa HydroPool est doté d'un distributeur de brome/chlore intégré en option (se trouvant dans le couvercle du boîtier de la cartouche-filtre), consultez la section **CARTOUCHE-FILTRE** pour obtenir plus de détails sur l'enlèvement et la réinstallation du couvercle. Une fois le couvercle du filtre enlevé, vous remarquerez un tube transparent de 2,5 cm (1 po) de diamètre à partir de l'envers du couvercle.

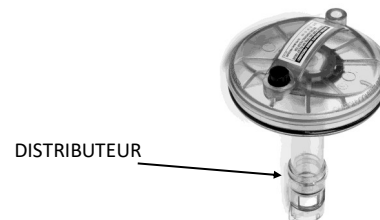

Exposez le grand orifice de remplissage à l'extrémité du tube et ajoutez 5 ou 6 tablettes. Évitez de trop remplir le distributeur : son rendement pourrait être affecté. Tournez pour exposer le plus grand nombre de plus petits orifices et laissez l'eau circuler pendant 3 à 4 heures avant de tester les niveaux. Ajustez en exposant moins d'orifices au besoin afin de maintenir un niveau d'agent assainissant de 2-4 PPM.

Distributeur flottant : comme ci-dessus, ajoutez 6 ou 7 tablettes. Initialement, réglez le distributeur à « 5 » et laissez circuler l'eau pendant 3 à 4 heures avant d'en faire l'analyse.

Les tablettes viendront à se dissoudre sur une période de 10 à 14 jours, selon le réglage choisi et selon l'usage du spa.

5 Analysez la teneur en pH et l'alcalinité totale et ajustez-les au besoin.

GLOSSAIRE DES PRINCIPAUX TERMES LIÉS À L'ENTRETIEN DE L'EAU

1. **CHLORE** – le chlore, liquide, en granules ou en tablettes, est un oxydant et un agent biocide. Il est très efficace et agit rapidement. Le niveau de résidu de chlore recommandé est de 3,0 à 3,0 mg/l
2. **CHLORAMINES** – un composé qui est formé lorsque le chlore se combine avec l'azote ou l'ammoniac présent dans l'eau. Si elles sont mal contrôlées, les chloramines peuvent causer l'irritation des yeux et de la peau et se révèlent par une forte odeur de chlore.
3. **BROME EN UNE PARTIE** – également offert en granules ou en tablettes, il s'agit d'un autre type d'oxydant et d'agent biocide. Le brome est introduit dans l'eau du spa par l'entremise d'un brominateur. Le niveau de résidu de brome recommandé est de 3,0 à 5,0 mg/l.
4. **BROME EN DEUX PARTIES** – comporte une composante liquide ou en poudre ajoutée manuellement dans l'eau chaque semaine et une composante granulée ajoutée au quotidien ou lorsque le spa est utilisé.
5. **BROMAMINES** – celles-ci se forment lorsque le brome détruit toute matière organique porteuse d'azote. Au contraire des chloramines, les bromamines ne causent pas l'irritation des yeux, mais, si elles sont mal contrôlées, elles donnent lieu à une odeur désagréable.
6. **CHOC** – cette pratique consiste à ajouter un agent oxydant à l'eau du spa pour détruire l'ammoniac et les contaminants azotés et organiques (chloramines et bromamines).
7. **pH** – valeur logarithmique exprimant l'acidité relative ou l'alcalinité d'une substance (comme l'eau d'un spa) telle qu'indiquée par la concentration en ions hydrogènes. Le pH est exprimé sous forme de chiffre sur une échelle de 0 à 14 où 0 est l'état le plus acide, 7 est neutre, 7 à 14 est alcalin et 14 le plus alcalin. L'échelle idéale pour l'eau de votre spa est de 7,4 à 7,6 mg/l.
8. **SOLUTION DE HAUSSE DU pH** – pour hausser le niveau de pH dans l'eau.
9. **SOLUTION DE BAISSSE DU pH** – pour réduire le niveau de pH dans l'eau.
10. **ALCALINITÉ TOTALE (TA)** – quantité de composés de carbonate, de bicarbonate et hydroxydes dans l'eau pour déterminer l'aptitude qu'a l'eau de résister aux changements de pH. Aussi appelée « capacité de tamponnage ».
11. **SOLUTION DE HAUSSE DE L'ALCALINITÉ** – hausse l'alcalinité
12. **DURETÉ CALCIQUE** – la part « calcium » de l'alcalinité totale représente de 70 à 75 % de la dureté totale. La concentration de calcium détermine si l'eau est douce (trop peu de calcium) ou dure (trop de calcium).
13. **SOLUTION DE HAUSSE DU CALCIUM** – hausse le niveau de calcium.
14. **MATIÈRES TOTALES DISSOUTES (MTD)** – une mesure de la quantité totale de matière dissoute dans l'eau (calcium, carbonates, bicarbonates, magnésie, composés métalliques, etc.)
15. **AGENTS SÉQUESTRANTS (CONTRÔLEURS DE TACHES ET DE TARTRE)** - préviennent que les métaux et minéraux dissous dans l'eau du spa attaquent la coquille du spa et protègent les composantes de l'équipement de fonctionnement.
16. **AGENT ANTIMOUSSE** – élimine l'accumulation de mousse sur la surface de l'eau. Dans l'hypothèse la plus optimiste, cette solution est temporaire seulement, car un excès de mousse révèle une mauvaise mise au point de l'eau (habituellement, une haute teneur en résidus organiques et/ou une teneur en pH élevée).
17. **NETTOYEUR DE CARTOUCHE-FILTRE** – élimine la graisse et nettoie les cartouches-filtre.
18. **OZONATEUR** – l'ozonateur produit de l'ozone (une molécule gazeuse composée de trois atomes d'oxygène) à injecter dans l'eau en vue d'oxyder les contaminants qui s'y trouvent.
19. **TROUSSE D'ANALYSE** – cette trousse est utilisée pour vérifier les résidus chimiques et exigences de l'eau. La trousse peut être sous forme de bandelettes tournesol ou de gouttes liquides.
20. **mg/l** – abréviation de « milligrammes par litre », l'unité de mesure pour analyses chimiques indiquant les parties, selon la quantité par litre d'eau. Cette mesure est essentiellement identique à la mesure ppm, « parties par million ».

SOMMAIRE DE MISE AU POINT DE L'EAU DE VOTRE SPA*

AGENT D'ASSAINISSEMENT (mg/l)	MIN	IDEAL	MAX
Chlore	1.0	3.0 - 5.0	5.0
Brome	2.0	6.0 - 10.0	10.0
PRODUITS CHIMIQUES			
PH	7.2	7.4 - 7.6	7.8
Alcalinité totale (TA)	80	80 - 120	180
Dureté calcique	150	200 - 400	500 - 1000

* Le *National Spa & Pool Institute* recommande ces niveaux pour les spas à domicile

DÉPANNAGE – MISE AU POINT DE L'EAU

Problème	Causes possibles	Solutions
Eau trouble	Particules microscopiques trop petit pour filtrer.	Testez et réglez tous les éléments d'équilibrage de l'eau et ajoutez un agent floconneux* pour causer que les particules se rassemblent pour pouvoir être filtrées.
Alcalinité totale élevée Niveaux de pH élevés Dureté calcique élevée		Testez ces éléments et apportez des correctifs en fonction des paramètres recommandés.
Tartre (Dépôts blancs ou grisâtres)	Dureté calcique élevée	Testez la dureté calcique et traitez le problème avec un agent séquestrant* ou effectuez un drainage/ remplissage partiel.
Irritation de la peau ou des yeux	Niveau de pH et (ou) dureté calcique trop élevés	Testez l'eau et apportez les correctifs
Excès de mousse	Accumulation d'huiles corporelles ou de cosmétiques	Si vous ne voyez pas de ligne d'eau, vous pouvez utiliser un agent anti moussant* pour séparer les contaminants, et ensuite utiliser un agent clarificateur pour en aider le filtrage. Si une ligne d'eau est présente, le spa pourrait avoir à être vidé et nettoyé. Dans les deux cas, le filtre doit être nettoyé à fond en trempant toute une nuit dans un agent javellisant. Vous pourrez éviter ce problème à l'avenir en utilisant une éponge d'absorption des huiles.
	Résidus de détergent dans les maillots de bain	Prévenez ce problème en faisant un cycle additionnel de rinçage à la lessiveuse ou en rinçant les maillots de bain de nouveau à la main.
	Excès de contaminants biologiques	Certaines matières organiques portent à causer de la mousse dans l'eau en se décomposant dans le filtre (ce qui est particulièrement vrai pour les feuilles d'érable). Généralement, utilisez un agent anti mousse pour décomposer les contaminants, et utilisez ensuite un agent éclaircissant* pour les filtrer, et nettoyez ensuite le filtre pour éliminer le problème. Si la quantité de mousse est vraiment excessive, il pourrait toutefois être nécessaire de vider le spa et de le remplir de nouveau. Généralement, utilisez un agent anti mousse pour décomposer les contaminants, et utilisez ensuite un agent éclaircissant* pour les filtrer, et nettoyez ensuite le filtre pour éliminer le problème. Si la quantité de mousse est vraiment excessive, il pourrait toutefois être nécessaire de vider le spa et de le remplir de nouveau.
	Dureté calcique basse	Testez la dureté calcique et, au besoin, haussez-la avec du chlorure de calcium*
Corrosion/Débris solide ou dépôt blanc	Dureté calcique basse et (ou) alcalinité totale basse	Testez la dureté calcique et, au besoin, haussez-la avec du chlorure de calcium*
Eau décolorée (eau claire v. trouble)	Présence de métaux dans l'eau (fer, cuivre, etc.)	Traitez l'eau avec un agent chélateur* ou un agent séquestrant*
pH instable	Niveau bas d'alcalinité totale	Testez le niveau d'alcalinité totale et, au besoin, haussez-le avec du bicarbonate de sodium*
pH résistant au changement	Niveau élevé d'alcalinité totale	Testez le niveau d'alcalinité totale et, au besoin, haussez-le avec du bisulfate de sodium* ou de l'acide muriatique*
		*Contactez votre distributeur Local Hydropool pour des recommandations spécifiques

ENTRETIEN ROUTINIER DU SPA



**CONSULTEZ LES CONSIGNES DE SÉCURITÉ EN
MATIÈRE DE PRODUITS CHIMIQUES**

CHAQUE JOUR

1. Analysez l'eau et au besoin, ajoutez l'agent de choc.
2. Assurez le maintien d'un bon niveau d'eau.

CHAQUE SEMAINE

1. Analysez la teneur en pH et l'alcalinité. Ajustez-les au besoin.
2. Faites le plein du distributeur de produits chimiques.
3. Ajoutez l'agent séquestrant (**contrôleur de taches et de tartre**).
4. Retirez la cartouche-filtre, rincez-la avec le boyau de jardin et remettez-la en place (**voir la section CARTOUCHE-FILTRE**).
5. Retirez et nettoyez le panier de l'écumoire (**voir la section NETTOYAGE DU PANIER DE L'ÉCUMOIRE**).
6. Ajoutez l'agent de choc/agent oxydant.
7. Inspectez les raccords à l'affût de fuites aux joints toriques/statiques – resserrez-les s'ils sont lâches.
8. Nettoyez les commandes en acier inoxydable de la façon indiquée à la page 28.

MENSUELLEMENT

Faites tremper la cartouche-filtre dans une solution de nettoyage pour cartouches-filtre. Rincez à fond et, si possible, laissez sécher le filtre avant de le remettre en place. HydroPool recommande l'achat d'un deuxième filtre afin d'en avoir un prêt à installer pendant que vous nettoyez l'autre.

TRIMESTRIELLEMENT

Videz le spa au moins une fois par trimestre et nettoyez sa coquille en acrylique avec un agent nettoyant non abrasif conçu spécialement pour les surfaces en acrylique. Voir les sections **CHANGEMENT DE L'EAU DE VOTRE SPA** et **VIDANGE DE L'EAU DE VOTRE SPA**

NOTE:

HydroPool se réserve le droit d'annuler la garantie de votre spa s'il y a une indication de l'utilisation des produits contenant du peroxyde d'hydrogène.



NETTOYAGE DU PANIER DE L'ÉCUMOIRE

1. Activez le mode « **ATTENTE/VIDANGE** ».
2. Retirez le panier de l'écumoire en ouvrant la porte de l'écumoire et en tirant le panier vers vous, vers le haut, pour le sortir.
3. Retirez les débris dans le panier. (**Remarque : évitez de frapper le panier contre quelque objet pour éliminer les débris – ceci pourrait endommager le panier**).
4. Insérez le panier dans l'écumoire.
5. Sortez le système de son mode « **attente/vidange** » et, lorsque la pompe commence à fonctionner, surveillez la circulation d'eau à la porte de l'écumoire pour vous assurer que la porte flotte librement.

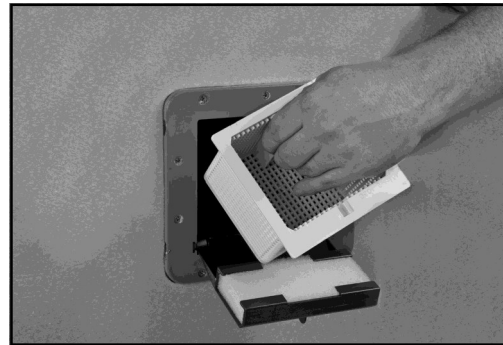

SÉCURITÉ COUVERTURE RIGIDE

Quand un bain à remous est découvert, plus de 90% de la chaleur est perdue à partir de la surface de l'eau. Cette évaporation affecte également l'équilibre chimique et pourrait créer des problèmes d'humidité à l'intérieur. Les couvertures rigides HYDROPOOL sont conçues pour une efficacité thermique maximale et l'apparence. Ils sont articulés au milieu pour faciliter la manipulation et la fermeture à glissière permet aux encarts en mousse à changer si elle est endommagée. La jupe de la couverture rigide recouvre la lèvre du bain à remous pour un ajustement fini. Les verrous, dont une partie est fixée à la plate-forme ou une jupe, empêchent les petits enfants ou les animaux d'entrer dans le bain à remous. Ne pas traîner la couverture de sécurité à travers le bain à remous ou terrasse. Debout sur la couverture rigide pourrait provoquer des encarts en mousse à se fissurer, ce qui conduira à l'absorption d'eau.

NE JAMAIS LEAN OU STAND SUR VOTRE HARDCOVER.

Le couvercle doit être nettoyé au moins deux fois par an avec une crème hydratante de vinyle et protecteur.

NOTE: ASSURER TOUJOURS LA HARDCOVER SÉCURITÉ EST EN PLACE ET BLOQUE LORSQUE LE HOT TUB est pas utilisé. DÉFAUT DE FAIRE PEUT ENDOMMAGER OU craquelure ACRYLIQUE NON COUVERTS PAR LA GARANTIE.

CARTOUCHE-FILTRE

La cartouche-filtre doit être nettoyée à chaque période de deux à quatre semaines, selon l'usage. Voici quelques symptômes indiquant que la cartouche-filtre doit être nettoyée :

- Réduction de la puissance des jets
- Eau grise et trouble
- Bruit de casse dans la pompe ou le filtre
- Élément chauffant ne fonctionnant plus

ENLÈVEMENT

1. Mettez en marche le mode « **ATTENTE/VIDANGE** ».
2. Retirez le couvercle du filtre et ouvrez le petit évent noir/soupape d'évacuation sur le dessus du couvercle du filtre.
3. Appuyez sur la languette de verrouillage et faites tourner l'anneau de verrouillage dans le sens contraire des aiguilles d'une montre.
4. Tirez le couvercle du filtre vers le haut et sortez l'élément de la cartouche hors du boîtier du filtre.

NETTOYAGE

5. Avec un boyau de jardin muni d'un vaporisateur, rincez l'élément du filtre en vous assurant de bien séparer chaque repli du filtre.
6. Pour retirer les lotions et huiles corporelles, etc. accumulées, faites tremper la cartouche dans de l'eau tempérée et un agent de nettoyage/émulsifiant (**que vous pourrez vous procurer chez votre détaillant HYDROPOOL**).
7. Votre détaillant HYDROPOOL pourra également vous fournir un cylindre de nettoyage.
8. Rincez la cartouche à fond et laissez-la sécher avant de la remettre en place.
9. Nous vous recommandons d'acheter une cartouche-filtre de rechange afin de toujours avoir un filtre propre prêt à utiliser.
10. Une fois que l'élément est bien sec, brossez délicatement les replis avec un petit pinceau, au besoin, pour éliminer les particules de poussière restantes.



N'utilisez pas de brosse métallique ou d'autre dispositif pour nettoyer l'élément de la cartouche. Ne pas mettre au lave-vaisselle ou à la machine à laver.

RÉINSTALLATION

11. Remettez la cartouche dans le boîtier du filtre.
12. Remettez en place le couvercle du boîtier du filtre en appuyant bien sur celui-ci et en vous assurant que le joint torique du couvercle ne s'entortille pas.
13. HydroPool vous recommande de lubrifier le joint torique avec un lubrifiant non dérivé du pétrole (**c.-à-d. gel de silicone**) lorsqu'il s'assèche. Cela préviendra que le joint s'entortille et se pince pendant l'installation et rehaussera grandement la durée de vie du joint.
14. Installez l'anneau de verrouillage du filtre, et tournez-le dans le sens des aiguilles d'une montre jusqu'à ce que les languettes de verrouillage s'enclenchent en place.
15. Fermez l'évent/la soupape d'évacuation.
16. Sortez le système de son mode « **attente/vidange** ».
17. Une fois que la pompe recommence à fonctionner en réglage bas, il sera nécessaire de libérer l'air coincé dans le filtre. Desserrez soigneusement l'évent dans le sens contraire des aiguilles d'une montre jusqu'à ce que vous entendiez le sifflement de l'air qui s'échappe. Une fois qu'un flot d'eau régulier commence à s'écouler, fermez l'évent en vous assurant que le joint torique n'y est pas pincé.

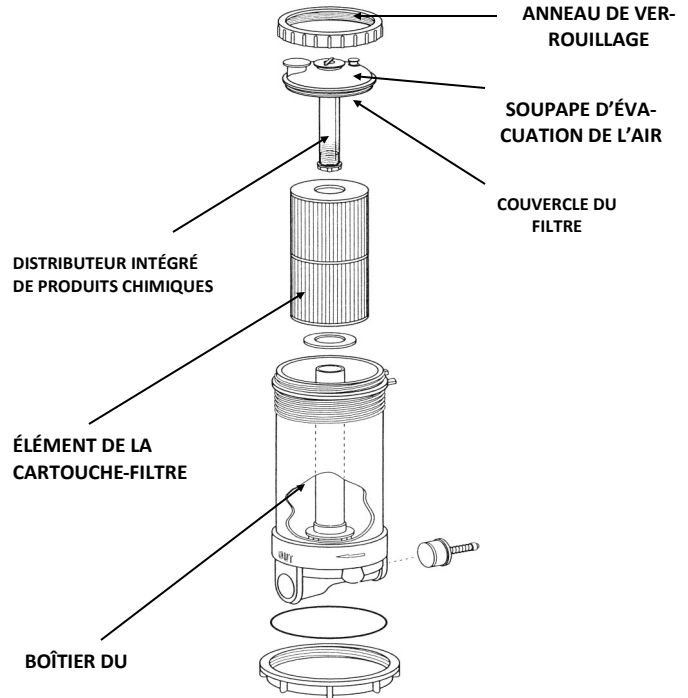

NETTOYAGE DE LA SURFACE EN ACRYLIQUE

La surface en acrylique peut être nettoyée et polie à l'aide d'un chiffon doux et d'un nettoyant pour surfaces en acrylique que vous pourrez vous procurer auprès de votre détaillant HydroPool.



- **Important : N'utilisez pas de détergents - les résidus qu'ils laissent derrière nuisent à l'équilibre chimique de l'eau ce qui rend difficile le maintien d'une eau parfaitement mise au point.**
- **N'utilisez pas d'agents nettoyants abrasifs – ceux-ci pourraient endommager la surface en acrylique.**

CHANGEMENT DE L'EAU DE VOTRE SPA

Le spa doit être vidé à chaque période de 8 à 12 semaines, selon sa taille et sa fréquence d'utilisation. Si votre spa est utilisé au quotidien ou par un grand nombre de baigneurs, l'eau doit être vidée plus souvent. Une bonne façon de déterminer la durée qui doit s'écouler entre chaque vidange est de diviser le volume d'eau (en litres) dans votre spa par 13,5 et de diviser ce résultat par le nombre moyen de baigneurs chaque jour.

Formula

$$\left(\frac{\text{Volume d'eau en litres}}{13.5} \right) \div \left(\frac{\text{Nombre moyen de baigneurs chaque jour}}{\text{Nombre de jours entre chaque vidange}} \right) = (\text{Nombre de jours})$$

EXEMPLE :

1 000 litres divisés par 13,5 divisés par 2 = 37 jours

L'eau du spa doit être changée lorsque la quantité de matières solides dissoutes devient excessive, ce qui est habituellement révélé par une eau grise ou d'apparence trouble.

VIDANGE DE L'EAU DE VOTRE SPA

MÉTHODE DE VIDANGE ET DE REMPLISSAGE EXCLUSIVE QUICK-DRAIN^{MC} & FILL DE HYDROPOOL CONSULTEZ LE DIAGRAMME

APERÇU

- Vous aurez besoin de deux boyaux d'arrosage – un pour la vidange, l'autre pour le remplissage
- Pendant que le premier boyau vide l'eau du spa...
- ...l'autre sert à laver la surface intérieure du spa et à le remplir d'eau fraîche.

CONSULTEZ LES FIGURES 1 ET 2

- 1 Trouvez les installations de drainage les plus proches (**vérifiez les arrêtés locaux de votre ville**).
- 2 Mettez le système du spa en mode « **attente/vidange** »*. Le système sortira automatiquement du mode d'attente après une heure et reprendra son fonctionnement normal.
- 3 Retirez le panier de l'écumoire de manière à ce que le trou en dessous soit accessible et insérez le bouchon d'expansion en caoutchouc #10 ou le bouchon fileté en plastique fourni.
- 4 Fixez le boyau de jardin à l'embout de raccordement situé sur le tuyau adjacent au système de commande du spa.
- 5 Acheminez le boyau de jardin jusqu'au drain.
- 6 Ouvrez l'embout de raccordement.
- 7 Fermez le clapet de la pompe 1 se trouvant tout à côté de l'embout de raccordement (ceci dirige l'eau vers le boyau de vidange).
- 8 Mettez en marche la pompe en réglage bas.
- 9 Surveillez le spa pendant qu'il se vide.
- 10 Utilisez le deuxième boyau d'arrosage pour laver l'intérieur du spa pendant qu'il se vide. Vous pouvez aussi nettoyer la surface intérieure à l'éponge.

- 11 Pour éliminer l'eau de la tuyauterie : laissez l'eau fraîche remplir l'espace pour les pieds pendant que se poursuit la vidange de l'eau actuelle. Laissez au moins 10 cm (4 po) d'eau dans l'espace pour les pieds afin que la pompe 1 demeure amorcée.
- 12 Une fois que l'eau sortant du boyau de vidange semble claire (ce qui indique qu'il s'agit de l'eau fraîche), vous venez de terminer la vidange.
- 13 Éteignez la pompe en basse vitesse.
- 14 Fermez l'embout de raccordement du boyau sur la tuyauterie du spa et continuez à remplir le spa d'eau fraîche.
- 15 Placez la couverture sur le spa (pour éviter les éclaboussements).
- 16 Ouvrez le clapet de la pompe 1.
- 17 Appuyez sur la touche d'arrêt et annulez pour quitter le mode de vidange sur le panneau de commande supérieur (autre que le bouton de la pompe 1) et sortez le système du mode **VEILLE/ASSISTANCE À LA VIDANGE** *. La pompe de filtration et le chauffage s'activeront pour faire circuler et chauffer l'eau pendant que le remplissage se poursuit. Cela réduit également la possibilité qu'un sas se produise.
- 18 Continuez d'ajouter de l'eau fraîche jusqu'à ce que le niveau atteigne environ 19 mm (3/4 po) du haut de l'ouverture de l'écumoire.
- 19 Une fois le remplissage terminé, retirez la fiche d'expansion N° 10 en caoutchouc de sous le boîtier de l'écumoire.**
- 20 Si le boîtier de l'écumoire a été ouvert pour le remplacement de la cartouche-filtre, vous devrez libérer l'air coincé dans le boîtier du filtre en relâchant soigneusement le petit évent noir se trouvant sur le boîtier du filtre. Lorsque de l'eau commence à en sortir, fermez l'évent.
- 21 Si une poche d'air survient (la pompe 1 fonctionne mais aucune eau ne sort des jets), ce qui est peu passible de survenir, consultez **AMORÇAGE DE LA POMPE/LIBÉRATION DE LA POCHE D'AIR**

* Vous pourriez avoir à mettre le système en mode **ATTENTE/**

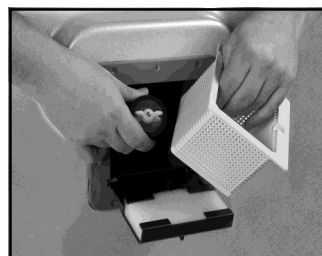

FIGURE 1

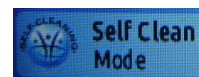
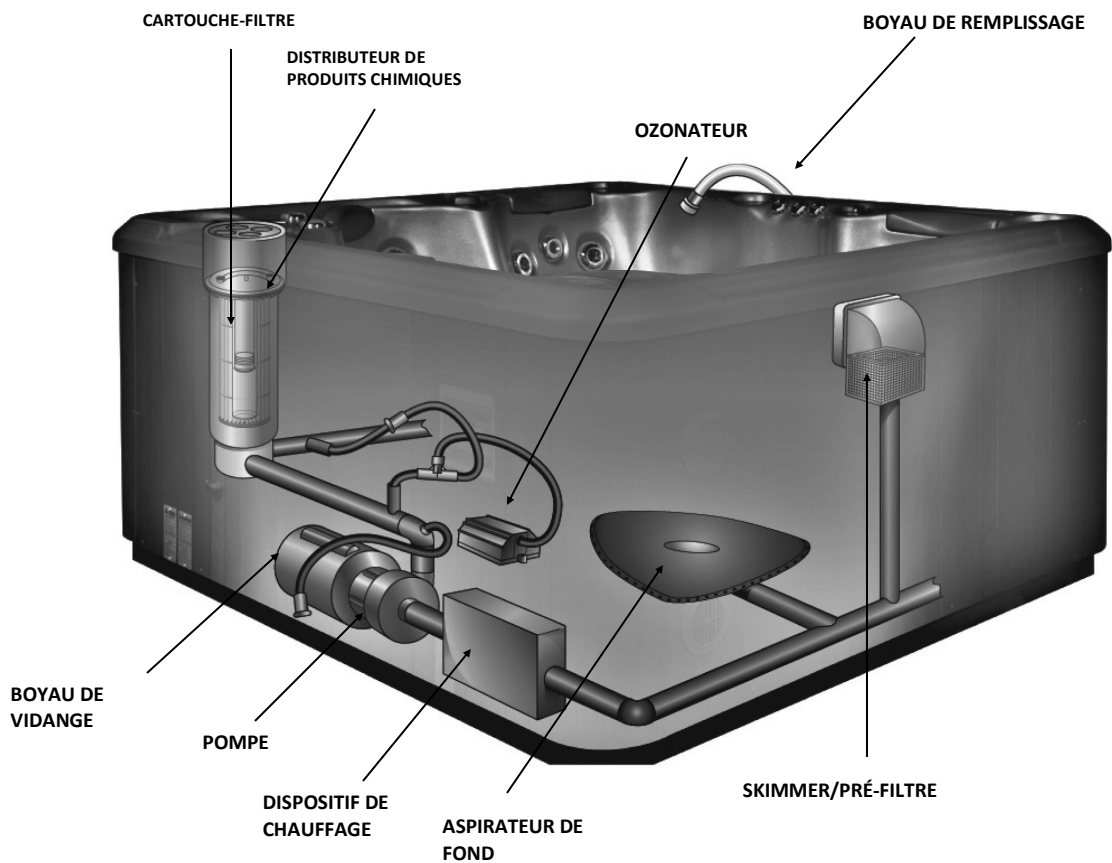

FIGURE 2

ADOUCCISSANTS D'EAU

Évitez de remplir le spa à l'aide d'eau mélangée à un adoucissant d'eau : cela pourrait affecter l'équilibre chimique de l'eau et rendrait la mise au point de l'eau plus difficile. Si vous vivez dans un secteur où l'eau est dure ou douce, accordez une attention particulière à votre niveau de dureté calcique. Il est toutefois acceptable de « faire le plein » avec de l'eau adoucie.

DISPOSITIF QUICK-DRAIN^{MC} EXCLUSIF D'HYDROPOOL



L'INDICATEUR DE MODE AUTONETTOYANT

Cet indicateur sans souci est situé sur le tableau de bord. L'écran affiche "SCLn" pour vous indiquer que le spa est en mode de filtration et de chauffage intelligent. Ce qui vous assure d'avoir toujours une eau claire et sécuritaire pour toutes la famille.

PROTECTION DE VOTRE ARMOIRE EVERLAST FINISH

Certaines armoires de spa **HYDROPOOL** sont fabriquées en plastique synthétique Everlast. Ces armoires utilisent un système de verrouillage magnétique pour fixer et maintenir les panneaux extérieurs en place. Afin de retirer un panneau d'accès, vous devez commencer par le coin inférieur droit du panneau et désengager le premier loquet magnétique en tirant le panneau suffisamment en avant pour permettre à votre main de se placer derrière le panneau. Une fois que vous avez fait cela, vous pouvez passer votre main derrière le panneau pour dégager les autres loquets magnétiques et pouvoir retirer complètement le panneau.

Pour réinstaller le panneau, alignez le panneau dans l'ouverture et soulevez-le en place. Les loquets magnétiques s'engageront dans le panneau afin que vous puissiez le déplacer et terminer la réinstallation.

Les armoires **HYDROPOOL** spa Everlast Synthetic sont fabriquées dans un matériau plastique unique, non poreux et résistant aux intempéries. Elles conserveront leur beauté pendant de nombreuses années si elles sont bien entretenues.

NETTOYAGE

En utilisant de l'eau chaude savonneuse et une brosse à poils rigides, un chiffon doux ou une éponge permettra d'enlever la saleté et la crasse en surface. Les taches peuvent être éliminées à l'aide d'un nettoyant à base d'eau (par exemple, Windex, Pledge, Simple Green, etc.). Vous pouvez également utiliser une laveuse à pression avec un réglage de buse moyen / large pour nettoyer la surface du produit. Un nettoyage tous les quelques mois est recommandé.



... **ATTENTION:** N'utilisez pas de nettoyants contenant des solvants aromatiques ou des détergents / produits chimiques agressifs sur le matériau «Everlast».

Si la saleté et les contaminants de surface provoquent une teinte sale / brunâtre, une étape supplémentaire peut être franchie. Utilisez un mélange d'eau de Javel à 75% et d'eau à 25% et essuyez les surfaces. Laissez le mélange sur le produit pendant une heure, puis rincer abondamment. (Assurez-vous de le faire dans un endroit sûr et protégez vos yeux, votre peau et portez de vieux vêtements).

ENTRETIEN

Votre armoire **HYDROPOOL** 'Everlast' est fabriquée à partir d'un matériau synthétique de première qualité pour l'extérieur. Si le matériau est endommagé pendant l'utilisation (rayé ou ébréché), il peut souvent être réparé.

Réparation des égratignures - Prenez une très fine couche de laine d'acier (qualité 0000) et poncez la zone éraflée dans le même sens que le motif de gaufrage. Appliquez suffisamment de pression pour minimiser progressivement la zone rayée. Une fois les rayures réduites, la surface peut apparaître terne et peut-être même de couleur plus claire. cependant, cela sera moins perceptible avec le temps et avec une exposition en extérieur. Pour terminer la réparation, appliquez une pâte liquide telle que Finesse-it, du poli à meubles ou de la cire de carnauba et polissez-la à l'aide d'une roue de polissage pour réparation de peinture automatique.

PRÉPARATION DU SPA HYDROPOOL POUR L'HIVER

Si vous ne souhaitez pas utiliser votre spa toute l'année, il est très important que vous le prépariez correctement pour l'hiverner afin de le protéger contre les dommages causés par le gel. Votre revendeur **HYDROPOOL** peut effectuer ce service moyennant des frais minimes. Si vous choisissez d'hiverner votre spa vous-même, veuillez suivre les instructions ci-dessous:

1. Vidangez complètement le spa. Voir la section - **VIDER VOTRE SPA**.
2. Retirez et nettoyez la cartouche filtrante. Voir la section - **FILTRE À CARTOUCHE**.
3. Retirez tous les inserts de jet amovibles, les couvercles d'aspiration, les bouchons de dérivation d'eau et les bouchons de vanne de commande en cascade.
4. À l'aide d'un aspirateur utilitaire humide / sec, retirez l'eau restante des ouvertures du jet, du boîtier de la cartouche filtrante et du repose-pieds.
5. À l'aide du côté soufflante de l'aspirateur, placez la buse du ventilateur dans le haut du bouchon du déviateur d'eau pour souffler toute l'eau restante dans les conduites de plomberie afin que l'excès d'eau sorte des corps de jet.
6. Remplacez tous les bouchons de dérivation d'eau et les bouchons de vanne de commande en cascade pour vous assurer que tous les joints sont en place.
7. À l'extrémité de l'équipement, desserrez un raccord de chaque pompe afin que tout excès d'eau dans chaque pompe puisse être complètement aspiré.
8. Versez ou utilisez un badigeon, au besoin, pour ajouter de l'antigel biodégradable potable dans des zones telles que les extrémités humides de la pompe, les canaux de jet, le boîtier du filtre et les canaux de soufflante.
9. Réinstallez tous les inserts de jet et tous les couvercles d'aspiration.

N'UTILISEZ PAS D'ANTIGEL AUTOMOBILE.

- Important : mélanger de l'antigel biodégradable potable avec de l'eau réduit considérablement sa capacité de protection contre le gel. Par conséquent, il est très important que TOUTE l'eau soit retirée de la plomberie du spa avant d'être ajoutée.
- Ajoutez de l'antigel de VR potable aux trous de l'aspiration / drain inférieur pour empêcher toute eau emprisonnée dans le faux plancher de geler et d'endommager la coque du spa.
- Allumez la pompe pendant quelques secondes seulement pour faire circuler l'antigel.
- Débranchez et débranchez tous les raccords dans la zone de l'équipement de soutien. Retirez le bouchon de vidange hivernal le plus bas sur la plaque frontale de la pompe. Répéter l'opération pour toutes les pompes, le cas échéant.

- Couvrez les raccords de plomberie exposés avec des sacs en plastique et du ruban adhésif.
- Dans la mesure du possible, débranchez l'équipement de soutien du spa et rangez-le dans un endroit chauffé à sec.
- Installez la couverture rigide de sécurité et couvrez tout le spa avec une bâche pour éviter les intempéries prématurées de l'armoire et de la couverture rigide de sécurité.
- Enlevez régulièrement l'accumulation de neige pour éviter d'endommager la couverture rigide de sécurité.
- Il est supposé que votre spa **HYDROPOOL** a été correctement installé sur une dalle de béton armé pour éliminer le soulèvement du spa dû à la pression hydrostatique de l'eau souterraine.

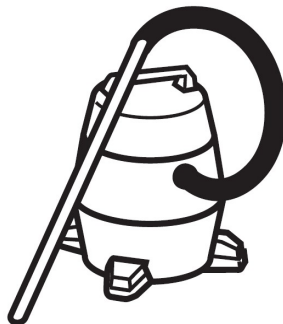

Si vous n'êtes pas sûr à 100% que votre spa est correctement préparé pour l'hiver, veuillez consulter votre détaillant autorisé de spas HYDROPOOL. Attention recommande qu'un détaillant HydroPool autorisé prépare votre spa pour l'hiver au cours de la première année. Les dommages résultant du gel ne sont pas couverts par la garantie.

EMPLACEMENTS DES BOUCHONS DE VIDANGE

DÉPANNAGE GÉNÉRAL (SUITE)

QUE FAIRE EN CAS DE...

... FLUCTUATIONS DE COURANT

L'alimentation électrique de votre domicile est, la plupart du temps, assez uniforme.

Toutefois, lorsque le niveau local de demande en électricité est assez élevé, la tension alimentant votre demeure peut parfois chuter (de façon assez importante) ou fluctuer.

Cette condition est décrite comme une « baisse de tension ». Bien que des dispositifs de sécurité soient intégrés au système pour vous protéger contre de telles conditions, la tension pourrait chuter à un niveau si bas, même pour une seule seconde, que le système pourrait afficher un message « fantôme ». Si cela se produit ou si l'afficheur affiche des messages partiels, réinitialisez le système en coupant l'alimentation électrique au spa, en attendant quelques minutes et en la remettant ensuite en marche. Si cela ne réussit pas à réinitialiser le système, communiquez avec votre détaillant HydroPool ou réparateur local.

...PANNE DE COURANT OU DÉFECTUOSITÉ DU SYSTÈME PENDANT DES CONDITIONS MÉTÉOROLOGIQUES FROIDES

Si votre système de commande ne réussit pas à se réinitialiser (p. ex. si le disjoncteur se déclenche) ou si la pompe ne fait pas circuler l'eau pour quelque raison, placez un radiateur indépendant à basse tension sous le cabinet dans l'aire de l'équipement. Ceci retardera le risque de gel jusqu'à ce qu'un rendez-vous d'entretien puisse être prévu.



Suivez toujours les recommandations du fabricant lors de la mise en place d'un radiateur électrique indépendant. Assurez-vous qu'il est placé à bonne distance de toute surface inflammable. Ne laissez jamais le radiateur sans surveillance.

NOTES:

IN.YE-3 EU WIRING DIAGRAM

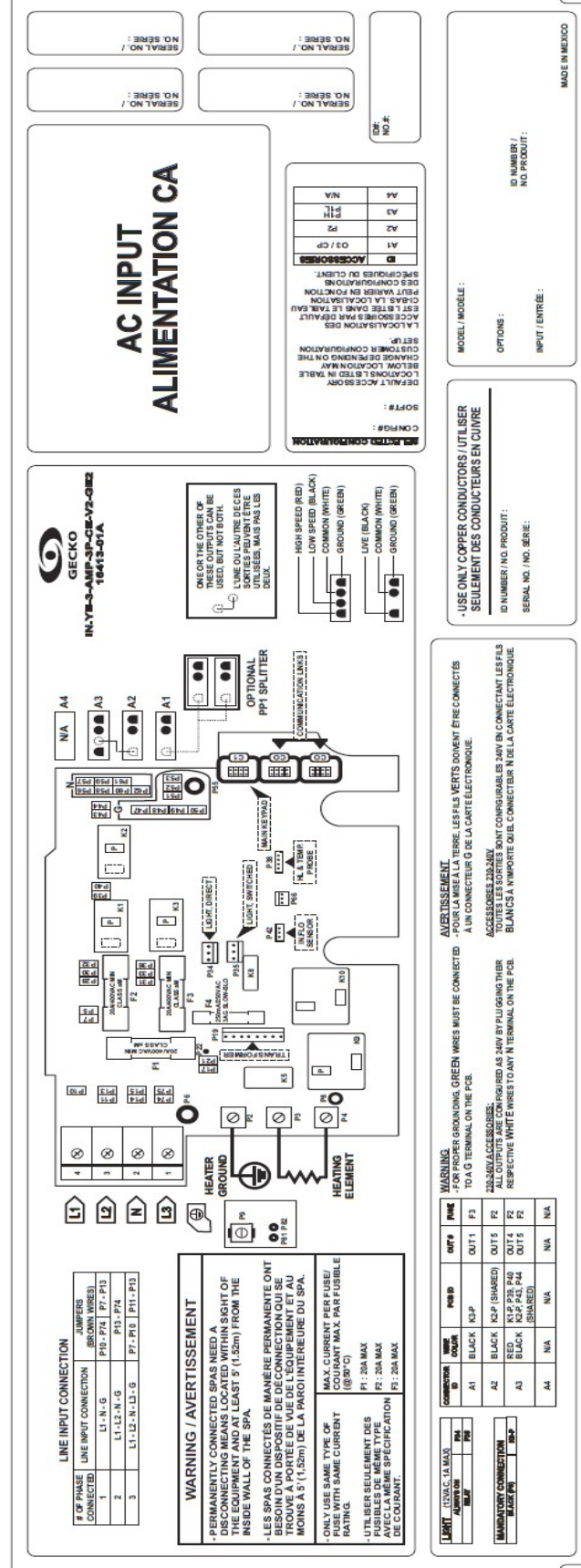

NO	ORIGINAL	JUNE 16, 2016	DATE	DATE	APP
RESERVA					
FICHE: 16413-01A		LOGO: COREDRAW 12			
PRINT DATE: JUNE 17, 2016		CONCL. PAR:			
4610, Des Comptoirs (Canada) TEL: (416) 872-4411		CORE SWR DATE			
FAX: (416) 872-0020		DESIGNER: P.M. CHAMPA			
DESCRIPTION: WIRING DIAGRAM		DATE: JUNE 17, 2016			
IN.YE-3-AMP-3P-CE-V2-GEZ		VÉRIFIÉ PAR:			
DREMME		APPROUVE PAR:			
SCHEMATIC		POUR FIN DE			
1 / 1		FOLLE 1 DE 1			

*** Pour toute modification, vérifier si des changements aux instructions d'assemblage sont à faire. ***

IN.YE-3 NA WIRING DIAGRAM

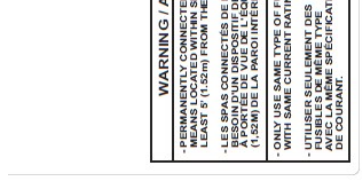
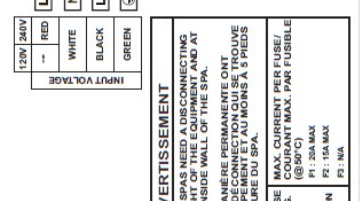
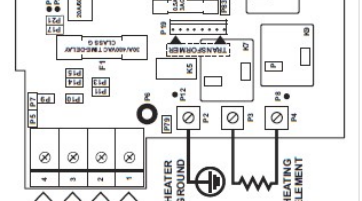
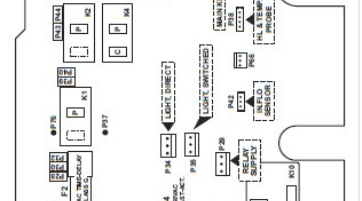
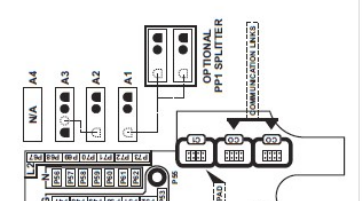
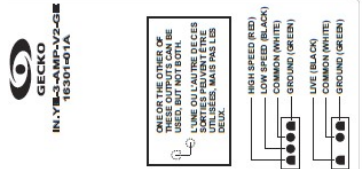
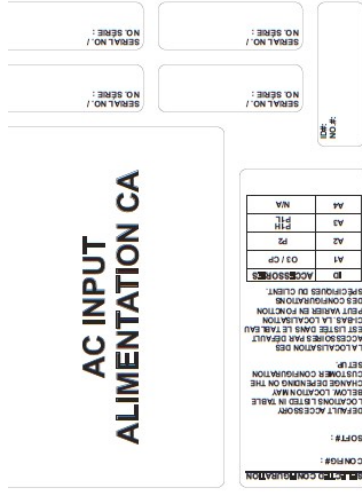

MODEL / MODELE :
OPTIONS :
INPUT / ENTREE :

MADE IN MEXICO

USE ONLY COPPER CONDUCTORS / UTILISER SEULEMENT DES CONDUCTEURS EN CUivre

NO NUMBER / NO. PRODUIT :
SERIAL NO. / NO. SERIE :

WARNING / AVERTISSEMENT

FOR PROPER GROUNDING, GREEN WIRES MUST BE CONNECTED TO A GROUND TERMINAL ON THE PCB.

TOUJOURS LA MISE A LA TERRE, LES FILS VERTS DOIVENT ETRE CONNECTES A UN CONNECTEUR G DE LA CARTE ELECTRONIQUE.

TOUJOURS LES ACCESSOIRES CONFIGURES EN 240V PAR DEFAUT.

ACCESSOIRES 120V : CONFIGURER AS 120V BY PLUGGING THEIR RESPECTIVE WHITE WIRES TO ANY 'N' TERMINAL ON THE PCB.

ACCESSOIRES 240V : CONFIGURER AS 240V BY PLUGGING THEIR RESPECTIVE WHITE WIRES TO ANY 'L2' TERMINAL ON THE PCB.

COMPONENT	WIRE COLOR	WIRE	OUTLET	WIRE
A1	BLACK	N1/P3/P40	OUT 1	F2
A2	BLACK	R2/P (SHARED)	OUT 5	F2
A3	BLACK	R2/P P43/P44	OUT 2	F2
A4	N/A	N/A	N/A	N/A

WIRE	WIRE	WIRE	WIRE
RED	WHITE	BLACK	GREEN

WIRE	WIRE	WIRE	WIRE
RED	WHITE	BLACK	GREEN

WIRE	WIRE	WIRE	WIRE
RED	WHITE	BLACK	GREEN

*** Pour toute modification, vérifier si des changements aux instructions d'assemblage sont à faire. ***

ORIGINAL

REVISION

DATE

APR 16

DATE

APR 05, 2016

FIGURE: 16SDH-D1A

LOBBEL: CORELDRAW 12

PRINT DATE: APR 05, 2016

CONTOUR: CORE SWR

DESIGNER: CONNOR

DATE: APR 05, 2016

DESCRIPTION: WIRING DIAGRAM IN.YE-3-AMP-V2-GE

APPROVED: [Signature]

DATE: [Date]

NUMERO DE PIÈCE: [Number]

POUR FIN DE [Text]

FEUILLE 1 DE 1

IN-YE-5 EU WIRING DIAGRAM

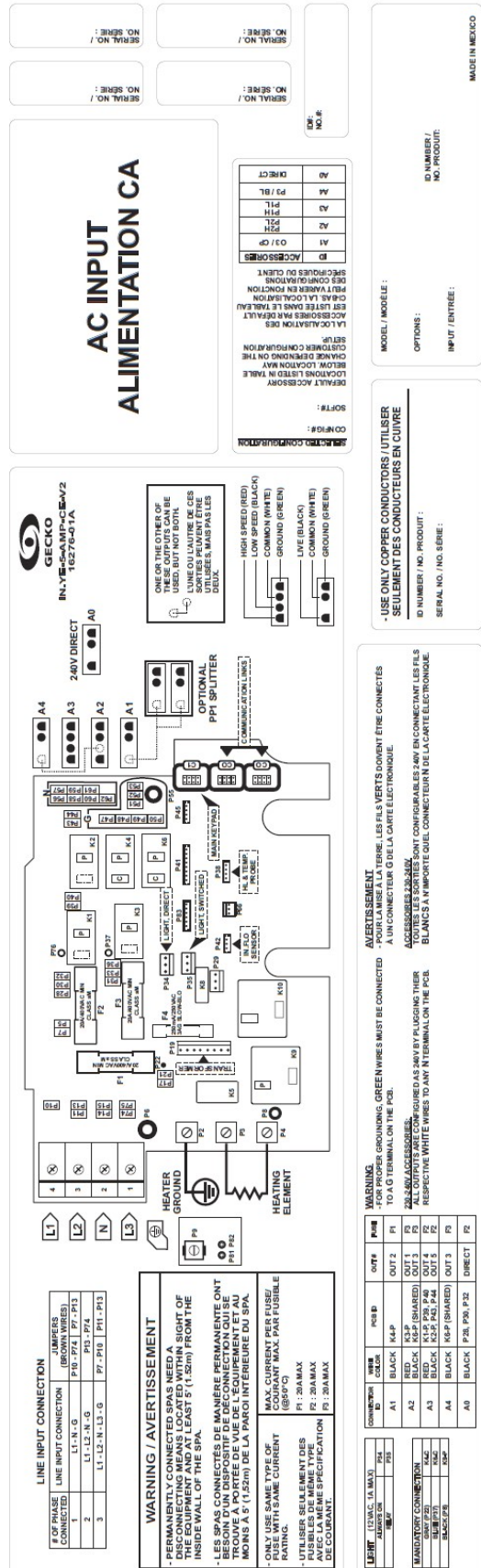

*** Pour toute modification, vérifier si des changements aux instructions d'assemblage sont à faire. ***

NO	ORIGINAL REVISION	DATE	APP
A			

FIGURE: 16276-01A
TOPIC: CORELDRAM P

PRINT DATE: MAR. 23, 2016
CONTRACT:

410, Dne Chabec
Quebec, (Canada) Tel.: (418) 872-4411
Fax: (418) 872-2525

DESCRIPTION: WIRING DIAGRAM IN-YE-5AMP-CE-V2

REVISION: MAR. 23, 2016
DATE: VERIFIER PAR:
APPROUVE PAR:

NO. DE LA FEUILLE: 1 DE 1
NO. DE LA FEUILLE: 1 DE 1

IN.YE-5 NA WIRING DIAGRAM

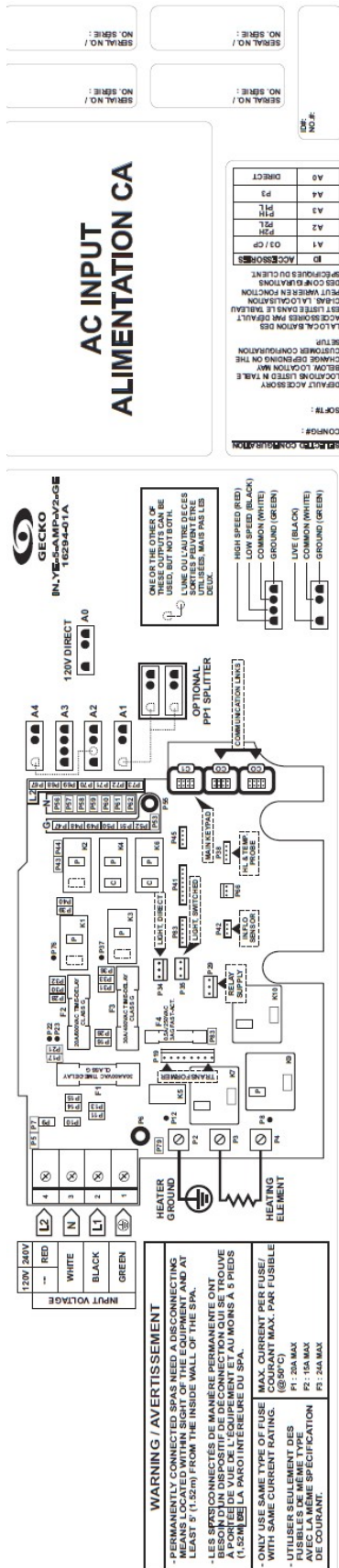

AC INPUT ALIMENTATION CA

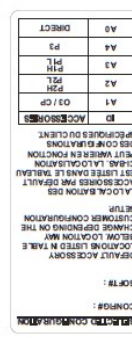

ACCESORIES	A1	A2	A3	A4	A5
1	03 / CP	P2	P1	P3	DIRECT

DEFAULT ACCESSORY LOCATION MAY BE DIFFERENT FROM THE LOCATION SHOWN IN THIS WIRING DIAGRAM.
 CHANGÉ DÉPENDANT DE LA CONFIGURATION DE L'ÉQUIPEMENT.

MODEL / MODÈLE: _____
 OPTIONS: _____
 ID NUMBER / NO. PRODUIT: _____
 SERIAL NO. / NO. SÉRIE: _____

INPUT / ENTRÉE: _____

MADE IN MEXICO

WARNING
 -FOR PROPER GROUNDING, GREEN WIRES MUST BE CONNECTED TO A G TERMINAL ON THE PCB.
 -TOUTES LES SORTIES DE FILS VERDES DOIVENT ÊTRE CONNECTÉES À UN CONNECTEUR G DE LA CARTE ÉLECTRONIQUE.
 -TOUTS LES ACCESSOIRES (SI APPLICABLE) DOIVENT ÊTRE CONFIGURÉS EN 240V PAR DÉFAUT.
ALERT
 -FOR PROPER GROUNDING, GREEN WIRES MUST BE CONNECTED TO A G TERMINAL ON THE PCB.
 -TOUTES LES SORTIES DE FILS VERDES DOIVENT ÊTRE CONNECTÉES À UN CONNECTEUR G DE LA CARTE ÉLECTRONIQUE.
 -TOUTS LES ACCESSOIRES (SI APPLICABLE) DOIVENT ÊTRE CONFIGURÉS EN 240V PAR DÉFAUT.

COMPONENT ID	WIRE COLOR	WIRE	WIRE	WIRE	WIRE
A1	BLACK	R1 P2, P3, P4	OUT 4	F2	
A2	RED	R2 P2, P3, P4	OUT 1	F1	
A3	RED	R3 P2, P3, P4	OUT 2	F1	
A4	BLACK	R4 P2, P3, P4	OUT 3	F3	
A5	BLACK	R5 P2, P3, P4	DIRECT	F2	

*** Pour toute modification, vérifier si des changements aux instructions d'assemblage sont à faire. ***

GECKO
 480, Des Champs
 Québec, (Québec)
 Téléphone: (418) 872-4411
 Télécopieur: (418) 872-2020

ORIGINAL	REVISED	DATE	BY	APP.
MAR 16				

FIGURE: 16294-01A
 LOGIC: CORELDRM 12
 PRINT DATE: MAR 31, 2016
 CONDUCTOR: _____
 WIRING DIAGRAM IN.YE-5AMP-V2-GE
 SHEET NO. / NO. FEUILLE: 37 / 2016
 DATE: _____
 APPROVED BY: _____

IN.YT-12 EU WIRING DIAGRAM

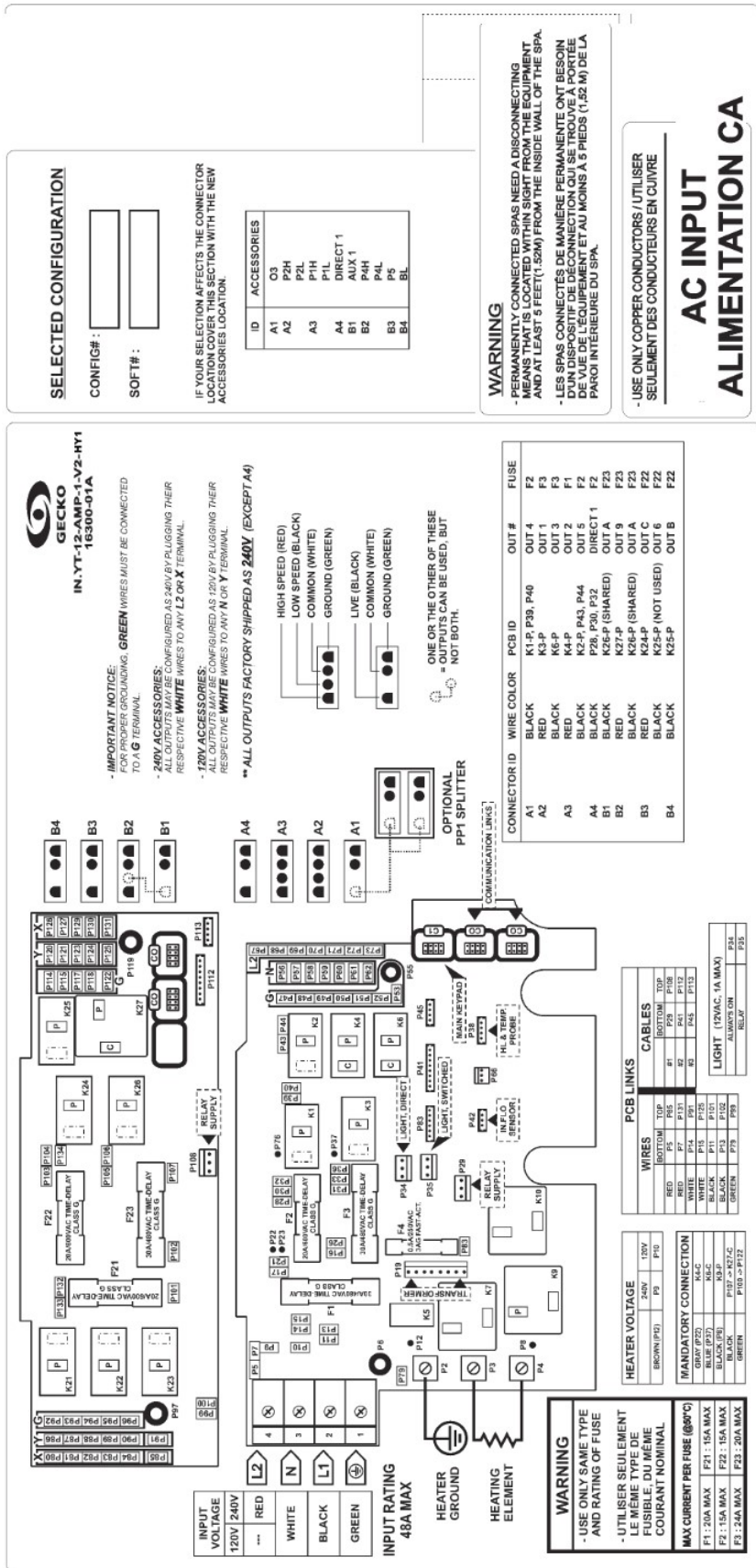

SELECTED CONFIGURATION

CONFIG# : _____

SOFT# : _____

IF YOUR SELECTION AFFECTS THE CONNECTOR LOCATION COVER THIS SECTION WITH THE NEW ACCESSORIES LOCATION.

ID	ACCESSORIES
A1	O3
A2	P2H
A3	P2L
A4	PHL
B1	DIRECT 1
B2	AUX 1
B3	PH
B4	P4
	BL

WARNING

- PERMANENTLY CONNECTED SPAS NEED A DISCONNECTING SWITCH LOCATED WITHIN 5 FEET (1.52M) FROM THE INSIDE WALL OF THE SPA.
- LES SPAS CONNECTÉS DE MANIÈRE PERMANENTE ONT BESOIN D'UN INTERRUPTEUR À MANÈRE PERMANENTE À L'INTÉRIEUR DE LA PAROI INTÉRIÈURE DU SPA.

USE ONLY COPPER CONDUCTORS / UTILISER SEULEMENT DES CONDUCTEURS EN CUIVRE

AC INPUT ALIMENTATION CA



IMPORTANT NOTICE:
FOR PROPER GROUNDING, GREEN WIRES MUST BE CONNECTED TO A G TERMINAL.

240V ACCESSORIES:
ALL OUTPUTS MAY BE CONFIGURED AS 240V BY PLUGGING THEIR RESPECTIVE WHITE WIRES TO ANY L2 OR X TERMINAL.

120V ACCESSORIES:
ALL OUTPUTS MAY BE CONFIGURED AS 120V BY PLUGGING THEIR RESPECTIVE WHITE WIRES TO ANY N OR Y TERMINAL.

ALL OUTPUTS FACTORY SHIPPED AS 240V (EXCEPT A4)

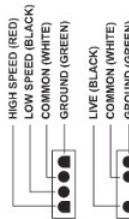

ONE OR THE OTHER OF THESE = OUTPUTS CAN BE USED, BUT NOT BOTH.

OPTIONAL PPI SPLITTER

CONNECTOR ID	WIRE COLOR	PCB ID	OUT #	FUSE
A1	BLACK	K1-P, P39, P40	OUT 4	F2
A2	RED	K3-P	OUT 1	F3
A3	RED	K4-P	OUT 2	F1
A4	BLACK	K2-P, P43, P44	OUT 5	F2
B1	BLACK	P28, P30, P32	DIRECT 1	F23
B2	BLACK	K26-P (SHARED)	OUT 9	F23
B3	RED	K26-P (SHARED)	OUT A	F22
B4	BLACK	K25-P (NOT USED)	OUT C	F22
	BLACK	K25-P	OUT B	F22

IN.YT-12 NA WIRING DIAGRAM

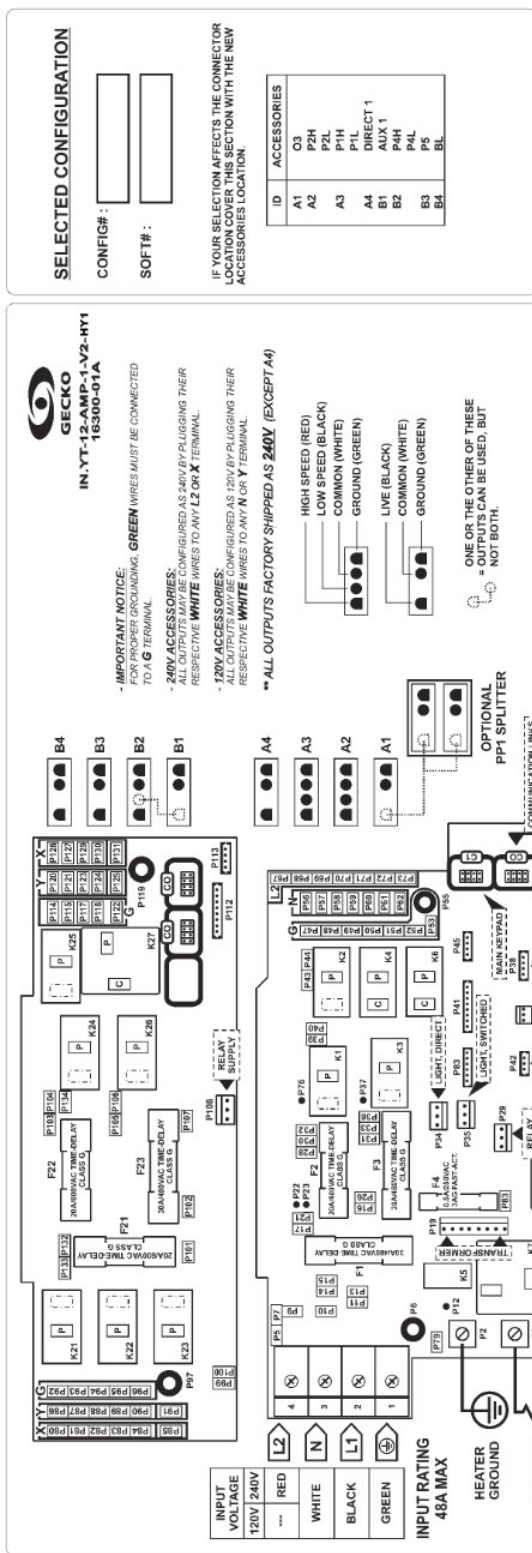

SELECTED CONFIGURATION

CONFIG#:

SOFT#:

IF YOUR SELECTION AFFECTS THE CONNECTOR LOCATION, CHECK THIS SECTION WITH THE NEW ACCESSORIES LOCATION.

ID	ACCESSORIES
A1	O3
A2	ZH
A3	P4L
A4	P1L
B1	DIRECT 1
B2	AUX 1
B3	P4H
B4	P5
	BL

WARNING

PERMANENTLY CONNECTED SPAS NEED A DISCONNECTING MEANS THAT IS LOCATED WITHIN 5 FEET (1.52M) FROM THE EQUIPMENT AND AT LEAST 5 FEET (1.52M) FROM THE INSIDE WALL OF THE SPA.
- LES SPAS CONNECTÉS DE MANIÈRE PERMANENTE ONT BESOIN DE VUE DE L'ÉQUIPEMENT ET AU MOINS À 5 PIEDS (1.52 M) DE LA PAROI INTÉRIEURE DU SPA.

- USE ONLY COPPER CONDUCTORS / UTILISER SEULEMENT DES CONDUCTEURS EN CUivre



IN.YT-12-AMP-1-V2-HY1
15300-01A

- IMPORTANT NOTICE: GREEN WIRING GREEN WIRES MUST BE CONNECTED TO A G TERMINAL.
- 240V ACCESSORIES: UNWIRING AS 240V/2P/2 USING THEIR RESPECTIVE WHITE WIRES TO ANY L2 OR X TERMINAL.
- 120V ACCESSORIES: UNWIRING AS 120V/2P/2 USING THEIR RESPECTIVE WHITE WIRES TO ANY N OR Y TERMINAL.

** ALL OUTPUTS FACTORY SHIPPED AS 240V (EXCEPT A4)

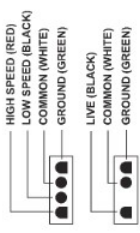

ONE OR THE OTHER OF THESE OUTPUTS CAN BE USED, BUT NOT BOTH.



CONNECTOR ID	WIRE COLOR	PCB ID	OUT #	FUSE
A1	BLACK	K1-P, P39, P40	OUT 4	F2
A2	RED	K3-P	OUT 1	F3
A3	BLACK	K6-P	OUT 3	F3
A4	RED	K4-P, P43, P44	OUT 2	F1
B1	BLACK	P52, P50, P32	OUT 5	F2
B2	BLACK	K26-P (SHARED)	OUT 6	F23
B3	RED	K27-P	OUT 9	F23
B4	BLACK	K26-P (SHARED)	OUT A	F23
	RED	K24-P	OUT C	F22
	BLACK	K25-P (NOT USED)	OUT 6	F22
	BLACK	K25-P	OUT B	F22

AC INPUT ALIMENTATION CA

WARNING

- USE ONLY SAME TYPE AND RATING OF FUSE
- UTILISER SEULEMENT LE MÊME TYPE DE FUSIBLE, DU MÊME COURANT NOMINAL

MAX CURRENT PER FUSE (@90°C)
F1 : 20A MAX
F2 : 15A MAX
F3 : 24A MAX
F23 : 20A MAX

HEATER VOLTAGE

BROWN (P2)	240V	120V
P9		P10
P15		P16

MANDATORY CONNECTION

WIRE	TOP	BOTTOM
BROWN	P1	P10
RED	P2	P11
WHITE	P3	P12
BLACK	P4	P13
GREEN	P5	P14

PCB LINKS

WIRE	TOP	BOTTOM
BROWN	P1	P10
RED	P2	P11
WHITE	P3	P12
BLACK	P4	P13
GREEN	P5	P14

CABLES

WIRE	TOP	BOTTOM
BROWN	P1	P10
RED	P2	P11
WHITE	P3	P12
BLACK	P4	P13
GREEN	P5	P14

LIGHT (12VAC, 1A MAX)

WIRE	TOP	BOTTOM
BROWN	P15	P16
RED	P17	P18
WHITE	P19	P20
BLACK	P21	P22
GREEN	P23	P24