

GUIDE DE L'UTILISATEUR DES SPAS SERENITY



HYDROPOOL
hot tubs • swim spas



Hydropool Inc.
335 Superior Blvd.
Mississauga, ON, Canada L5T 2L6
Tel: 905.565.6810
Toll Free: 1.800.465.2933
Fax: 905.565.6820
Email: info@hydropoolhottubs.com
www.hydropoolhottubs.com

Le contenu de l'emballage peut faire l'objet de changements sans préavis

2023

Modèles Couverts	Domestique Codes Modèles	Exportation Codes Modèles
Serenity 45L	N'EST PAS APPLICABLE	HSE4L
Serenity 4300	HS4300	HSE4300
Serenity 4500	HS4500	HSE4500
Serenity 5900	HS5900	HSE5900
Serenity 6600	HS6600	HSE6600
Serenity 6800	HS6800	HSE6800
Serenity 6900	HS6900	HSE6900

TABLE DES MATIÈRES

Introduction	4	Système de Control d'air variable en Option	23
Consignes de sécurité importantes	5	Système de Traitement de l'eau Hydroclear en Option	24
Avertissements	6	Remplacement de la lampe UV-C	25
Hyperthermie	6	Mise au point de l'eau du spa	26
Choisir le bon endroit	7-8	Aperçu	26
À l'intérieur	7	Remplissage initial	27
À l'extérieur	7	Glossaire des principaux termes liés à l'entretien de l'eau	28
Éléments importants au sujet de l'installation	8	Sommaire de mise au point de l'eau (tableau)	29
Éléments dont il faut tenir compte	9	Dépannage – mise au point de l'eau	29-30
Pour l'installation à l'intérieur	9	Entretien quotidien du spa	31
Pour l'installation à l'extérieur	9	Chaque jour, chaque semaine, mensuellement, trimestriellement	31
Préparation du site	9-11	Nettoyage du panier de l'écumoire	31
Installation en surface	9	Enlèvement, nettoyage, remise en place de la cartouche-filtre	32
Installation entièrement ou partiellement creusée	10	Changement de l'eau de votre spa	32
Accessibilité et protection de l'équipement	11	Adoucissants d'eau	32
Décharge/manutention de votre spa	11	Avant de remplir le spa	33
Directives de sécurité importantes sur l'alimentation électrique	12	Grill de Filtre de Sérénité et Sac de Feuilles	34
Guide d'emploi du Disjoncteur./R.C.D.	12	Nettoyage de la surface en acrylique	35
Calibre des fils	13	Couverture rigide	35
Diagrammes d'installation du disjoncteur - Amérique du Nord	14	Protection de l'habillage en bois	36
Diagramme d'installation du circuit RCD – Europe	15	Système de plancher Soft Stride	36
Remplissage, vérification et démarrage du spa	16	Préparation du spa HydroPool pour l'hiver	37
Amorçage de la pompe/libération de la poche d'air	17	Que faire en cas de...	
Systèmes de commande HydroPool Serenity		Fluctuations de courant .	38
Amérique du Nord/Europe	18-23	Pannes de courant causées par des conditions atmosphériques froides	38
Contrôles de la 4300 / 4500 / 6600 / SE4L et SE5L	19	Schémas de câblage (in.Ye-3)	39-40
Contrôles de la 5900 / 6800 & 6900	20		
Messages sur l'afficheur de la commande de bord	23		

REMARQUE : Les spécifications, les avertissements et les étiquettes du produit peuvent être modifiés sans préavis. Le manuel de cet utilisateur doit être utilisé comme guide uniquement. Pour de plus amples renseignements, veuillez communiquer avec votre concessionnaire indépendant HydroPool.

Au nom de l'entreprise tout entière, nous désirons avant tout vous remercier d'avoir fait l'achat d'un spa HydroPool.

Les spas HydroPool sont reconnus à l'échelle mondiale pour leur grande qualité. Ainsi, nous sommes convaincus que vous en profiterez pleinement pendant des années, en compagnie de ceux et celles qui vous sont chers, et que votre spa HydroPool saura combler tous vos besoins en matière d'hydrothérapie.

Les spas HydroPool ne se limitent pas à être avantageux pour votre santé et votre bien-être : ils peuvent même rehausser la valeur de votre domicile !

Nous vous recommandons vivement de prendre le temps nécessaire pour faire la lecture attentive des consignes de sûreté et des directives d'installation et d'utilisation dans ce manuel avant de raccorder votre spa à sa source d'alimentation électrique et de le remplir.

Les pages qui suivent contiennent de l'information et des conseils qui pourront vous aider à économiser du temps et de l'argent tout en simplifiant l'entretien de votre spa.

Depuis la fabrication de notre premier spa en 1985, l'équipe HydroPool est vouée à la production de produits de qualité vous proposant le summum en matière d'hydrothérapie, de confort, d'efficacité énergétique et de facilité d'utilisation.

Nous sommes convaincus qu'en vous familiarisant davantage avec les maintes caractéristiques de sûreté et d'entretien de votre nouveau spa, vous conviendrez que vous avez réellement fait un choix judicieux en faisant l'achat d'un spa HydroPool.

Nous vous souhaitons de bons moments dans votre spa !

Happy hot tubbing...



David Jackson



CONSERVEZ CES CONSIGNES DE SÉCURITÉ

IMPORTANT! CONSERVEZ CES DIRECTIVES

La réaction physiologique de l'exposition à l'eau chaude est subjective et peut varier selon votre âge, votre état de santé et vos antécédents médicaux. Si vous ne connaissez pas votre niveau de tolérance à l'eau chaude, ou si vous venez à souffrir de maux de tête, d'étourdissements ou de nausées lors de l'usage de votre spa, quittez le spa et rafraîchissez-vous immédiatement.



AVERTISSEMENTS

1. NE PAS LAISSER LES ENFANTS UTILISER UNE CUVE DE RELAXATION SANS SURVEILLANCE.
2. POUR EVITER QUE LES CHEVEUX OU UNE PARTIE DU CORPS PUISSENT ETRE ASPIRES, NE PAS UTILISER UNE CUVE DE RELAXATION SI LES GRILLES DE PRISE D'ASPIRATION NE SONT PAS POUTES EN PLACE.
3. LES PERSONNES QUI PRENNENT DES MEDICAMENTS OU ONT DES PROBLEMES DE SANTE DEVREIENT CONSULTER UN MEDECIN AVANT D'UTILISER UNE CUVE DE RELAXATION.
4. LES PERSONNES ATTEINTES DE MALADIES INFECTIEUSES NE DEVRAIENT PAS UTILISER UNE CUVE DE RELAXATION.
5. POUR EVITER DES BLESSURES, USER DE PRUDENCE EN ENTRANT DANS UNE CUVE DE RELAXATION BE SORTANT.
6. POUR EVITER L'EVANOUISSEMENT ET LA NOYADE EVENTUELLE, NE PRENDRE NI DROGUE NI ALCOOL AVANT D'UTILISER UNE CUVE DE RELAXATION NI QUAND ON S'Y TROUVE.
7. LES FEMMES ENCEINTES, QUE LEUR GROSSESSE SOIT CONFIRMEE OU NON, DEVRAIENT CONSULTER UN MEDECIN AVANT D'UTILISER UNE CUVE DE RELAXATION.
8. IL PEUT ETRE DANGEREUX POUR LA SANTE DE SE PLONGER DANS DE L'EAU A PLUS DE 38°C (100°F).
9. AVANT D'UTILISER UNE CUVE DE RELAXATION MESURER LA TEMPERATURE DE L'EAU A L'AIDE D'UN THERMOMETRE PRECIS.
10. NE PAS UTILISER UNE CUVE DE RELAXATION IMMEDIATEMENT APRES UN EXERCISE FATIGANT.
11. L'UTILISATION PROLONGEE D'UNE CUVE DE RELAXATION PEUT ETRE DANGEREUSE POUR LA SANTE.
12. NE PAS PLACER D'APPAREIL ELECTRIQUE (LUMINAIRE, TELEPHONE, RADIO, TELEVISEUR ETC) A MOINS DE 1.5M DE CETTE CUVE DE RELAXATION.
13. LES ENFANTS NE DOIVANT PAS UTILISER UN SPA DON'T LA TEMPERATURE DE L'EAU EST SUPERIEURE A CELLE DU CORPS (37°C / 98.6°F).
14. NE PERMETTEZ PAS AUX ENFANTS DE S'IMMERGER LA TETE.
15. EVITEZ DE FAIR FONCTIONNER LA POMPE DU SPA EN REGLAGE ELEVE SANS QUE TOUS LES TUYAUX DE SUCCION ET DE CIRCULATION SOIENT CONVENABLEMENT EN PLACE.
16. LORSQUE LE SPA N'EST PAS UTILISE, ASSUREZ-VOUS QUE SA COUVERTURE RIGIDE EST EN PLACE, BIEN VERROUILLEE.
17. FAITES L'ESSAI DU DISJONCTEUR DE FUITE A LA TERRE MENSUELLEMENT.
18. AFFICHEZ LES NUMEROS DE TELEPHONE DES SERVICES POLICIERS, D'INCENDIE ET AMBULANCIERS PRES DU TELEPHONE LE PLUS PRES DU SPA.
19. POUR RÉDUIRE LE RISQUE DE BLESSURE
 - L'EAU DANS UN SPA NE DEVRAIT JAMAIS DÉPASSER 40 ° C (104 ° F). TEMPÉRATURE DE L'EAU ENTRE 38 ° C (100 ° F) ET 40 ° C (104 ° F) EST CONSIDÉRÉES COMME SÛRES POUR UN ADULTE EN BONNE SANTÉ. BASSE TEMPÉRATURE DE L'EAU EST RECOMMANDÉS POUR LES JEUNES ENFANTS ET LORSQUE L'UTILISATION DU SPA DÉPASSE 10 MINUTES.
 - PUISQUE LA TEMPÉRATURE EXCESSIVE DE L'EAU ONT UN FORT POTENTIEL DE CAUSER DES DOMMAGES FOETAUX PENDANT LES PREMIERS MOIS DE LA GROSSESSE, FEMMES ENCEINTES OU PEUT-ÊTRE ENCEINTES DEVRAIENT LIMITER LES TEMPÉRATURES DE L'EAU DU SPA À 38 ° C (100 ° F).
 - AVANT D'ENTRER DANS UN SPA, L'UTILISATEUR DOIT MESURER LA TEMPÉRATURE DE L'EAU PUISQUE LA TOLÉRANCE POUR LES DISPOSITIFS DE RÉGULATION DE TEMPÉRATURE DE L'EAU VARIE.
 - L'UTILISATION DE L'ALCOOL, DE DROGUES OU DE MÉDICAMENTS AVANT OU PENDANT LA SPA UTILISATION PEUT CONDUIRE À UNE PERTE DE CONSCIENCE, AVEC LA POSSIBILITÉ DE SE NOYER.
 - PERSONNES OBÈSES ET LES PERSONNES AYANT DES ANTÉCÉDENTS DE MALADIE CARDIAQUE, FAIBLE OU UNE PRESSION ARTÉRIELLE ÉLEVÉE, LE SYSTÈME CIRCULATOIRE DU DIABÈTE OU PROBLÈMES DEVRAIENT CONSULTER UN MÉDECIN AVANT D'UTILISER UN SPA.
 - LES PERSONNES QUI UTILISENT DES MÉDICAMENTS DEVRAIENT CONSULTER UN MÉDECIN AVANT D'UTILISER UN SPA CAR CERTAINS MÉDICAMENTS PEUVENT PROVOQUER LA SOMNOLENCE TANDIS QUE D'AUTRES MÉDICAMENTS PEUVENT EFFECTUER LA FRÉQUENCE CARDIAQUE, PRESSION ARTÉRIELLE ET LA CIRCULATION.

CONSERVEZ CES CONSIGNES DE SÉCURITÉ IMPORTANT ! CONSERVEZ CES DIRECTIVES

La réaction physiologique de l'exposition à l'eau chaude est subjective et peut varier selon votre âge, votre état de santé et vos antécédents médicaux. Si vous ne connaissez pas votre niveau de tolérance à l'eau chaude, ou si vous venez à souffrir de maux de tête, d'étourdissements ou de nausées lors de l'usage de votre spa, quittez le spa et rafraîchissez-vous immédiatement



ATTENTION

1. LA TENEUR DE L'EAU EN MATIERES DISSOUTES DOIT ETRE CONFORME AUX DIRECTIVES DU FABRICANT.



DANGER

1. RISQUE DE NOYADE. PRENDRE TOUTES LES PRECAUTIONS NECESSAIRES POUR INTERDIRE L'ACCES AUX PERSONNES NON AUTORISEES. S'ASSURER QUE LES ENFANTS NE PUISSENT PAS UTILISER CE PRODUIT SANS SURVEILLANCE CONSTANTE.
2. RISQUE DE BLESSURE. RACCORDS D'ASPIRATION IN CE SPA SONT DIMENSIONNÉS AU MATCH LE DÉBIT D'EAU SPÉCIFIQUE CRÉÉ PAR LA POMPE. SI LE BESOIN SE POSENT POUR REMPLACER LES RACCORDS D'ASPIRATION OU LA POMPE, VEILLEZ À CE QUE LES DÉBITS SONT COMPATIBLES. NE FAITES JAMAIS FONCTIONNER LE SPA SI LES RACCORDS D'ASPIRATION SONT DÉFECTUEUX OU MANQUANTS. JAMAIS REMPLACER UNE ASPIRATION RACCORD AVEC UN COTÉ MOINS QUE LE DÉBIT A MARQUÉ SUR LE RACCORD D'ASPIRATION INITIALE.
3. RISQUE DE CHOC ÉLECTRIQUE. INSTALLEZ AU MOINS 1,5 M (5 PI) DE TOUTES LES SURFACES MÉTALLIQUES. COMME UNE SOLUTION DE RECHANGE, UN SPA PEUT ETRE INSTALLE A 1.5 M (5 pi) DE METAL SURFACES SI CHAQUE METAL SURFACE EST EN PERMANENCE CONNECTE PAR A MINIMUM 8 AWG (8,4 mm²) SOLIDE CUIVRE CHEF D'ORCHESTRE A LA FIL CONNECTEUR SUR LE TERMINAL BOITE QUI EST FOURNI DANS CE BUT.
4. DANGER D'ELECTROCUTION. NE PAS PLACER D'APPAREIL ELECTRIQUE (LUMINAIRE, TELEPHONE, RADIO, TELEVISEUR, ETC) A MOINS DE 1.5M DU SPA.

HYPERTHERMIE

Comme votre spa peut être réglé pour atteindre une température aussi élevée que 40 °C (104 °F), les utilisateurs doivent être conscients qu'une immersion prolongée dans de l'eau dont la température dépasse la température normale du corps peut donner lieu à l'hyperthermie.

Les causes, symptômes et effets de l'hyperthermie peuvent être décrits de la façon suivante :

L'hyperthermie se produit lorsque la température interne du corps dépasse par quelques degrés la température normale du corps, soit 37 °C (98,6 °F). Les symptômes de l'hyperthermie incluent l'endormissement, la torpeur et une hausse de la température interne du corps. Les effets de l'hyperthermie incluent :

- inconscience de la présence d'un danger imminent;
- manque de percevoir la chaleur;
- manque de reconnaître le besoin de quitter le spa;
- incapacité physique de quitter le spa;
- dommages au fœtus chez les femmes enceintes;
- perte de conscience pouvant mener à la noyade

Si vous ressentez tout symptôme d'hyperthermie, quittez le spa immédiatement.



AVERTISSEMENTS

L'USAGE D'ALCOOL, DE DROGUE OU DE MÉDICAMENTS PEUT HAUSSER DE FAÇON IMPORTANTE LE RISQUE D'HYPERTHERMIE MORTELLE.

CHOISIR LE BON ENDROIT

Votre spa Hydropool peut être installé à l'intérieur ou à l'extérieur, en surface ou en installation entièrement ou partiellement creusée. L'information suivante vous aidera à choisir un mode d'installation convenant bien à vos besoins particuliers. En choisissant un endroit approprié, ne perdez pas de vue que le spa peut être utilisé tout au long de l'année, à l'intérieur ou à l'extérieur, sans égard au climat. De nombreux propriétaires d'un spa Hydropool nous confient qu'ils préfèrent l'utiliser pendant les saisons plus froides, l'automne et l'hiver, alors que d'autres aiment l'utiliser au printemps et à l'été.

INSTALLATION À L'INTÉRIEUR

Si les membres de votre famille ne sont pas de grands amateurs de températures froides ou si votre jardin ou patio ne convient pas à l'installation d'un spa, l'installation à l'intérieur pourrait être pour vous la meilleure – voire même la seule - solution. Dans ce cas, vous voudrez peut-être aménager une aire d'exercice/de spa dans votre domicile ou installer votre spa dans un solarium ou une pièce quatre-saisons adjacente à votre demeure. L'installation à l'intérieur ne se limite pas à rehausser l'aspect de votre domicile, mais elle vous donne aussi la solitude et le climat désirés pour profiter pleinement de votre spa. Si vous choisissez l'installation à l'intérieur, vous trouverez plus d'information à cet égard dans la section

« ÉLÉMENTS DONT IL FAUT TENIR COMPTE POUR L'INSTALLATION À L'INTÉRIEUR ».



INSTALLATION À L'EXTÉRIEUR

Pour des raisons variées, dont voici quelques-unes, l'installation à l'extérieur est beaucoup plus courante. Quelques-unes de ces raisons :

- Espace limité à l'intérieur
- Problèmes de livraison à cause de portes ou escaliers étroits, etc.
- Budget limité (l'installation à l'intérieur exige souvent que des rénovations soient apportées au domicile)
- Désir d'avoir un centre de divertissement à l'extérieur
- Le spa est placé près d'une piscine déjà en place ou prévue pour plus tard
- Désir d'éviter les éclaboussures d'eau à l'intérieur

Ceux qui choisissent l'installation à l'extérieur peuvent régler la température de l'eau du spa en fonction de la saison. Au cours des mois plus froids, de nombreux propriétaires maintiennent l'eau du spa dans l'échelle des 38 ° à 40 °C (101 ° à 104 °F).

Au cours des mois chauds, une température d'eau de 36 ° à 37 °C (97 ° à 99 °F) transforme votre spa en un oasis de fraîcheur ! Si vous choisissez l'installation à l'intérieur, vous trouverez plus d'information à cet égard dans la section

« ÉLÉMENTS DONT IL FAUT TENIR COMPTE POUR L'INSTALLATION À L'INTÉRIEUR ».

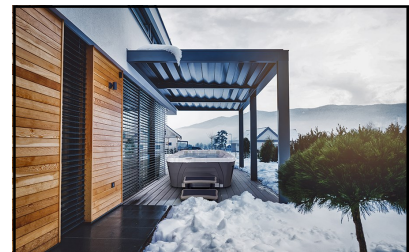

ÉLÉMENTS IMPORTANTS AU SUJET DE L'INSTALLATION

1. Votre spa **HYDROPOOL** est un appareil autonome pré-tuyauté. Ainsi, aucun raccord au système de plomberie ou de drainage de votre domicile n'est requis.
2. Assurez-vous que votre spa **HYDROPOOL** est bien supporté par une plate-forme en ciment nivelée ou une plage bien construite pouvant supporter 1 220 kg/m² (250 lb/pi²). S'il est possible que la plate-forme se déplace à cause des mouvements du sol en état de gel ou de dégel (dans les régions où le sol est glaiseux et(ou) la nappe d'eau est à un niveau élevé), il est recommandé d'utiliser des semelles de béton jusque sous la ligne de gel.
3. La plage doit être choisie et construite de façon à éviter les risques de glissement et de chute.
4. Si votre spa n'est pas doté d'un cabinet isolé installé en usine, il est acquis que vous avez construit votre propre cabinet, carrelage ou plage sur mesure.

Veillez tenir compte des éléments suivants :

- Votre spa **HYDROPOOL** s'auto-supporte sur sa base. L'habillage ne doit servir qu'à des fins décoratives et non pas à des fins de support. Évitez de suspendre le spa sur la plage ou l'habillage.
- Lorsque le spa n'est pas muni d'un habillage installé en usine, l'installateur sera responsable d'assurer que tout équipement électrique est bien protégé contre les intempéries.
- Allouez toujours un espace d'accès suffisant à des fins d'entretien de l'équipement de fonctionnement.
- La plage doit être construite de façon à permettre un accès aisé tout autour du spa à des fins de réparation.
- Pour les installations d'équipement éloigné ou les installations sans habillage, vous aurez peut-être à ajouter de l'isolant. Toutefois, l'aire de l'équipement doit être bien ventilée.



AVERTISSEMENT

L'équipement du spa et toutes les fiches, prises et lumières situées à moins de 1,5 m (5 pi) du spa doivent être protégés par un disjoncteur de fuite à la terre. Pour plus de détails à cet égard, consultez votre électricien ou vos autorités locales en matière d'électricité.

L'accès au spa doit toujours être protégé :

À l'extérieur : en vertu de la législation locale sur les propriétés et ou avec une clôture approuvée, avec porte auto-verrouillable, et couverture isolante

À l'intérieur : par une porte verrouillable et une couverture isolante

ÉLÉMENTS DONT IL FAUT TENIR COMPTE

POUR L'INSTALLATION À L'INTÉRIEUR

- Si le spa doit être installé dans une petite pièce (moins de 150 pi²/14 m²), nous recommandons que les grands modèles soient partiellement ou entièrement encastrés dans le sol afin de ne pas dominer la pièce. Ceci vous donnera également plus d'espace pour entrer dans le spa et en sortir.
- Il est avantageux de placer la pièce où le spa est installé près de la salle de bain et de la douche.
- La pièce où le spa est installé doit être dotée d'une bouche d'écoulement au sol en cas de déversement, d'une fenêtre, d'un ventilateur de tirage vers l'extérieur ou d'un ventilateur de tirage commandé par un humidistat à des fins d'aération. S'il n'est pas possible d'installer ces éléments, un tapis pour l'intérieur/l'extérieur ou un plancher carrelé et l'ouverture d'une fenêtre pendant que la couverture du spa est enlevée devraient suffire. Aucun besoin de vous soucier de l'humidité : lorsque la couverture rigide est en place, aucune humidité ne s'échappera du spa. Durant l'usage, la quantité minimale d'humidité produite peut être facilement éliminée à l'aide d'un déshumidificateur.
- L'ajout d'un robinet et d'une bouche d'écoulement près du spa pourra en faciliter la vidange et le remplissage
- Assurez-vous en tout temps que l'équipement de fonctionnement est bien ventilé.
- Votre détaillant HydroPool local pourra vous donner plus de détails à cet égard.

POUR L'INSTALLATION À L'EXTÉRIEUR

- Communiquez avec votre division locale de la construction pour voir si un permis de construction est requis et pour obtenir de plus amples renseignements au sujet des arrêtés municipaux (distance des limites de la propriété, immeubles, exigences liées au clôturage, etc.)
- Si une excavation est nécessaire, communiquez avec votre fournisseur local de gaz, de service électrique et de câblodistribution pour confirmer l'absence de conduites souterraines.
- Installez le spa, si possible, près de la porte du domicile, et ce, afin de maximiser l'usage possible en hiver.
- Assurez-vous que l'équipement du spa est facilement accessible et qu'il est protégé contre les éléments.
- Si possible, installez le spa dans un endroit où vous serez abrité des regards des voisins. Si cela n'est pas possible, une partition partielle ou le placement approprié du dispositif de lavage de la couverture pourra dissimuler suffisamment le spa.
- Généralement, l'équipement du spa est conçu pour un usage à l'intérieur (non-exposé directement aux éléments). Si votre spa **HYDROPOOL** est muni de l'habillage installé en usine, et qu'il est installé en conformité avec les lignes directives précisées dans ce guide, l'équipement sera adéquatement protégé. Si le spa est expédié sans habillage, votre habillage sur mesure ou autre structure utilisée doit être conçu pour bien protéger l'équipement de fonctionnement du spa contre la pluie, la neige, les éclaboussements d'eau, etc. tout en assurant une bonne ventilation.

PRÉPARATION DU SITE

INSTALLATION EN SURFACE

Lorsque le spa doit être installé de façon autonome, en surface, dans des régions où le gel et le dégel du sol peuvent se produire, une plate-forme nivelée en dalles de patio ou en pavés préformés pourrait suffire si aucune plage adjacente ne risque d'être endommagée par les mouvements saisonniers éventuels du sol. L'inconvénient potentiel de ce type de plate-forme est que des éclaboussements d'eau peuvent possiblement déstabiliser le sol sous les dalles ou le pavé, ce qui pourrait causer un déplacement de la base qui risquerait d'endommager la structure du spa.

Pour obtenir de bons résultats, nous recommandons l'installation d'une plate-forme cimentée nivelée:

- Creusez et nivelez le sol de 20 à 30 cm (8 à 12 po) sous le niveau désiré de la base
- Installez de 10 à 15 cm (4 à 6 po) de gravier
- Ensuite, coulez de 10 à 15 cm (4 à 6 po) de ciment
- Nivelez le ciment et appliquez le fini nécessaire
- Nous recommandons la création d'une plate-forme de 15 cm (6 po) plus large que le spa sur trois côtés et d'un mètre (3 pi) plus large du côté où les marches d'accès/les jardinières seront installées
- Spa de nage doit être installé sur un coussin niveau.

Dans les régions où le gel et le dégel du sol se produisent ou dans les endroits où une plage sur mesure sera adjacente au spa, nous recommandons l'installation de tubes Sono sous la plate-forme pour prévenir les déplacements.

INSTALLATION ENTIÈREMENT OU PARTIELLEMENT CREUSÉE

Pour les spas dont l'installation est entièrement ou partiellement creusée, le type de support peut varier selon que le spa est installé ou non dans une région où le gel et le dégel du sol se produisent. Hydropool ne recommande pas le remblayage pour les installations entièrement ou partiellement creusées.

- Climats sans gel – Il est suffisant d'assurer que la base du trou ou de la cavité créée pour le spa est bien sèche, stable et compactée et qu'elle est assortie d'un drain.
- Climats où le gel et le dégel se produisent – Dans ce cas, il est nécessaire d'installer une base nivelée en ciment coulé, avec semelles en béton, tel que décrit dans la section **INSTALLATION EN SURFACE**.
- Secteurs où la nappe d'eau est élevée – Dans ce cas, il est suggéré d'installer une base nivelée en ciment coulé et un mur de soutènement en ciment ou en bois pour retenir la terre. Vous formerez ainsi un « bunker » dans lequel le spa sera placé.
- Il est important de **TOUJOURS** vous assurer qu'un bon système de drainage (en pierres sèches ou avec une pompe de puisards) est en place. Ceci vous permettra d'éviter les dommages à l'équipement de fonctionnement ou à la structure causés par l'inondation.
- Installez des conduits imperméables pour y insérer tout câble devant être enfoui.
- Lors de la conception et de l'installation, il est important de tenir compte des besoins futurs d'accès pour l'entretien.
Vous devez pouvoir avoir accès à tous les côtés et secteurs de votre spa.
- Un accès difficile peut donner lieu à des frais de main-d'œuvre accrus qui ne sont pas couverts par la garantie.
- Choisissez des matériaux de plage faciles à enlever.
- Assurez-vous de tester le spa pendant 48 heures avant de préparer l'installation de la page/de la finition autour du spa. Bien que les spas soient mis à l'essai en usine, des dommages peuvent survenir pendant le transport ou au site. Nous vous suggérons de vérifier que le spa est entièrement étanche avant de finaliser votre installation.

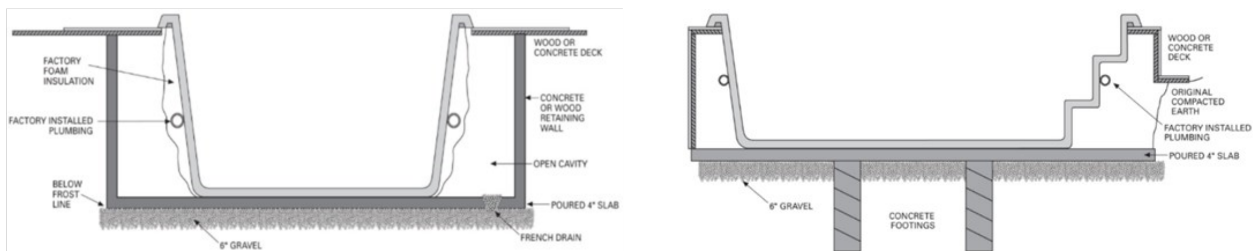

ACCESSIBILITÉ ET PROTECTION DE L'ÉQUIPEMENT

L'équipement doit être installé dans un endroit où il demeurera bien au sec et à l'abri de la pluie, de la neige et de la nappe d'eau.

DÉCHARGE/MANUTENTION DE VOTRE SPA

Tous les spas HydroPool sont expédiés dans une couche protectrice d'emballage à bulles, de carton et de pellicule plastique. Chaque spa est bridé en usine sur une palette en bois. Si votre spa est livré par un détaillant local, celui-ci utilisera possiblement un camion à plate-forme ou une semi-remorque basse. La plupart des détaillants sont dotés de l'équipement nécessaire pour manœuvrer le spa du camion jusqu'au chariot utilisé pour déplacer le spa jusqu'à l'endroit choisi pour l'installation.

Si votre spa vous est livré dans un camion normal à boîte fermée, il pourrait s'avérer nécessaire de faire appel à une entreprise de remorquage locale offrant des services de remorqueuse à inclinaison et à chargement munie d'un système de poulies qui pourra tirer la palette du camion normal jusqu'à une plate-forme basse. Le spa pourra ensuite être doucement tiré de la plate-forme et placé sur le côté, sur un chariot, ou sur son dos sur un diablo.

La plupart des modèles offerts par HydroPool exigent une largeur d'au moins 100 cm (39 po) pour permettre le déplacement du spa (sur le côté) dans les allées, barrières de clôture, etc. Si cela n'est pas possible, l'usage d'une grue pour soulever le spa du camion, par-dessus la maison, jusqu'au patio ou jardin est souvent simple et économique.



AVERTISSEMENT

- Évitez de déplacer ou de placer le spa sur le côté où se trouve l'équipement : cela pourrait l'endommager
- Évitez de rouler ou d'inverser le spa sens dessus dessous. L'habillage pourrait s'endommager
- Évitez de tirer ou de soulever le spa en l'agrippant par sa tuyauterie
- Assurez-vous d'avoir l'aide requise pour glisser doucement le spa du chariot de manutention jusqu'à sa base de support sans que des dommages surviennent

Remarque importante : Les dommages causés pendant le transport ou par une mauvaise manutention ne sont pas couverts par la garantie du fabricant.

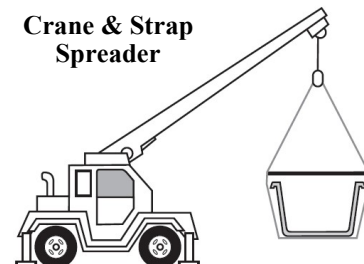
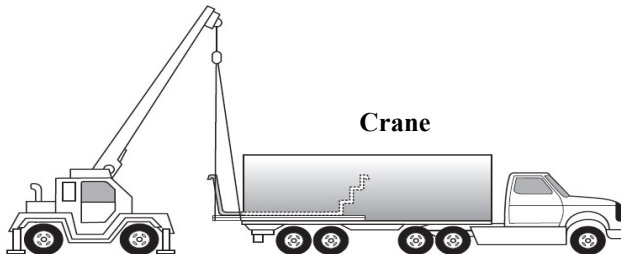

DIRECTIVES DE SÉCURITÉ IMPORTANTES SUR L'ALIMENTATION ÉLECTRIQUE

LA SÉCURITÉ AVANT TOUT. LORS DE L'INSTALLATION ET L'USAGE DE TOUT ÉQUIPEMENT ÉLECTRIQUE, DES CONSIGNES DE SÉCURITÉ FONDAMENTALES DOIVENT TOUJOURS ÊTRE OBSERVÉES!

1. LISEZ ET OBSERVEZ TOUTES LES DIRECTIVES

- Les installations électriques doivent être faites par un électricien qualifié en conformité avec les codes de l'électricité et règlements nationaux, régionaux et locaux en vigueur au moment de l'installation.
- Ne reliez l'alimentation électrique qu'à un circuit dédié protégé par un disjoncteur de fuite à la terre de classe « A » à deux pôles
- N'utilisez que des câbles électriques en cuivre !**
- L'équipement du spa et toutes les fiches, prises et lumières situées à moins de 1,5 m (8 pi) du spa doivent être protégées par un disjoncteur de fuite à la terre. Pour plus de détails à cet égard, consultez votre électricien ou vos autorités locales en matière d'électricité.
- Une borne verte ou une borne marquée « G », « GR », « Ground » ou « Grounding » se trouve à l'intérieur de la boîte ou du compartiment d'alimentation électrique. Pour réduire le risque d'électrocution, cette borne doit être branchée au dispositif de fuite à la terre du panneau électrique avec un fil en cuivre de calibre ininterrompu équivalent (par son calibre) à celui du conducteur alimentant l'équipement.
- Au moins deux languettes portant la mention « **BONDING LUGS** » se trouvent sur la surface externe ou à l'intérieur de la boîte ou du compartiment d'alimentation électrique. Pour réduire le risque d'électrocution, reliez le plot de connexion local à proximité du spa à ces bornes avec un conducteur isolé ou nu en cuivre d'un calibre minimum N° 6 AWG (Canada/Europe)/ N° 8 AWG (États-Unis).
- Toutes les composantes en métal installées sur le terrain à moins de 3 m (10 pi) du spa (comme des rails, échelles, drains ou autre objet semblable), doivent être liées au dispositif de fuite à la terre de l'équipement à l'aide de conducteurs en cuivre d'un calibre minimum N° 6 AWG.

REMARQUE IMPORTANTE :

- Ce guide concerne les installations standard pour lesquelles le filage est de 15 m (50 pi.) de longueur ou moins. Pour le filage plus long, consultez un électricien qualifié.

GUIDE D'EMPLOI DU DISJONCTEUR R.C.D. POUR SPAS SERENITY HYDROPOOL

AMÉRIQUE DU NORD	
Modèles 4300 / 4500 / 6600	40A
Modèles 5900 / 6800 / 6900	50A
EUROPE	
Tous les modèles	20A

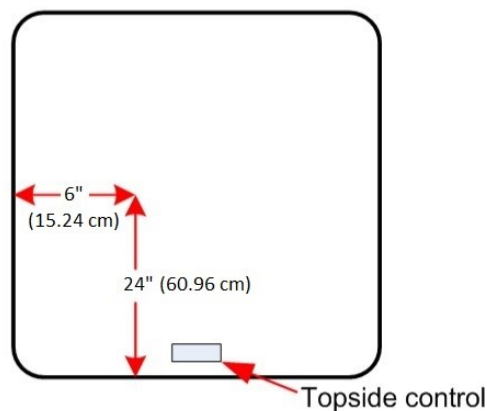

FIGURE 1: CONDUIT ÉLECTRIQUE EMPLACEMENT

NOTE IMPORTANTE: (FIGURE 1)

Les dimensions suivantes peuvent être utilisées pour déterminer l'emplacement correct des conduites immergées, dans les installations de la dalle en béton. Les dimensions sont fabriquées à partir de l'extérieur de la / cadre de bain à remous spa avec l'accès pour les panneaux enlevés. Le panneau de commande supérieur est indiquée au bas du diagramme comme référence.

CALIBRE DES FILS

AMÉRIQUE DU NORD

- Le calibre minimum des fils pour les systèmes exigeant un disjoncteur 40 A est N° 8/3 « c/w ground » aussi appelé « calibre N° 8 / conducteur 4 »
- Le calibre minimum des fils pour les systèmes exigeant un disjoncteur 50 A est N° 6/3 « c/w ground » aussi appelé « calibre N° 6 / conducteur 4 »

EUROPE

Normes pour les sauts de l'intensité peuvent varier d'un pays à l'autre dans la région de CE contrôle. Veuillez consulter votre installateur local pour donner des conseils sur les spécifications de niveau et le fil de disjoncteur. Quelques exemples sont ci-dessous :

Disjoncteur de 13 a — fil doit être de 1,5 mm²

Disjoncteur de 16 a — fil doit être de 2,5 mm²

Disjoncteur de 20 a — fil doit être 4,0 mm²

Disjoncteur de 32 a — fil doit être 6,0 mm²

NOTE: S'il vous plaît consulter vos codes électriques applicables liés à la taille des conducteurs, car ils peuvent varier de ce qui est indiqué ci-dessus. Prendre en considération la longueur du câble ainsi et augmenter au besoin.

AMÉRIQUE DU NORD - INSTALLATION DU DISJONCTEUR DE FUITE À LA TERRE



NOTICE

L'installation de ce disjoncteur de fuite à la terre/coupe-circuit, y compris le calibrage des ampères et la sélection des tailles et types de conducteurs, doit être effectuée par un électricien qualifié en conformité avec le Code national de l'électricité ou le Code canadien de l'électricité ainsi que tous les codes et règlements fédéraux, d'État/provinciaux et locaux en vigueur au moment de l'installation. HydroPool recommande fortement l'utilisation d'un disjoncteur de fuite à la terre Siemens nouvelle pour tous ses produits. Autres GFCI et plus GFCI Siemens peuvent avoir des problèmes de déclenchement.

SIEMENS - 240 VOLT TYPIQUE

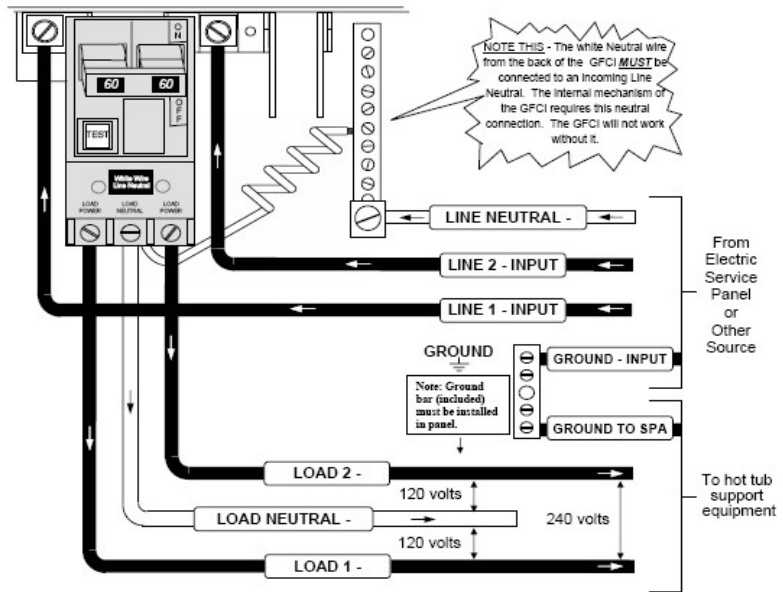

EUROPE – INSTALLATION TYPIQUE DU CIRCUIT RCD



NOTICE

Remarque importante : L'installation de ce circuit RCD, y compris le calibrage des ampères et la sélection des tailles et types de conducteurs, doit être effectuée par un électricien qualifié en conformité avec tous les codes et règlements nationaux, régionaux et locaux en vigueur au moment de l'installation.

230 VOLT 50 Hz SINGLE PHASE RCD WIRING

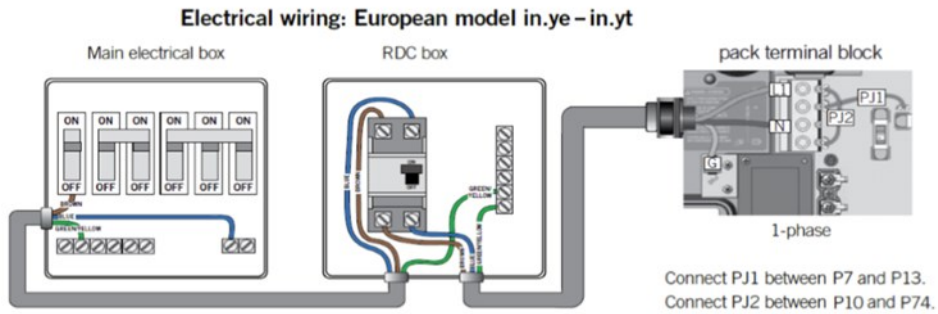

230 VOLT 50 Hz DUAL PHASE RCD WIRING

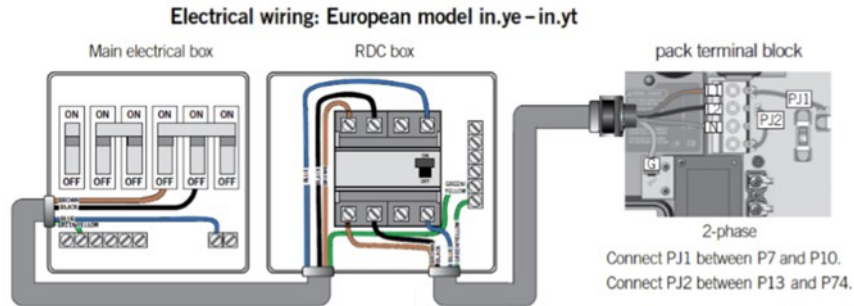

230 VOLT 50 Hz THREE PHASE RCD WIRING

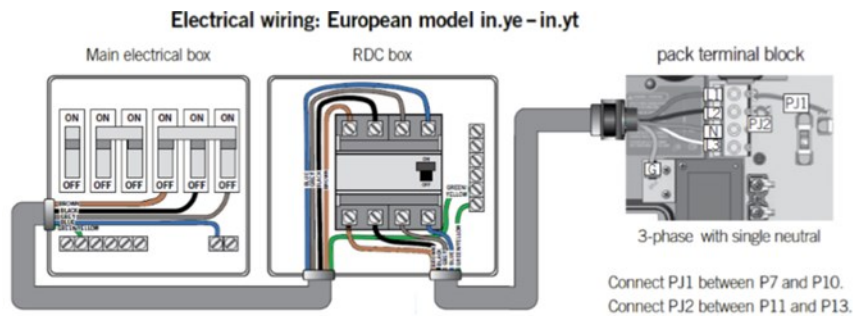

REPLISSAGE, VÉRIFICATION ET DÉMARRAGE DU SPA

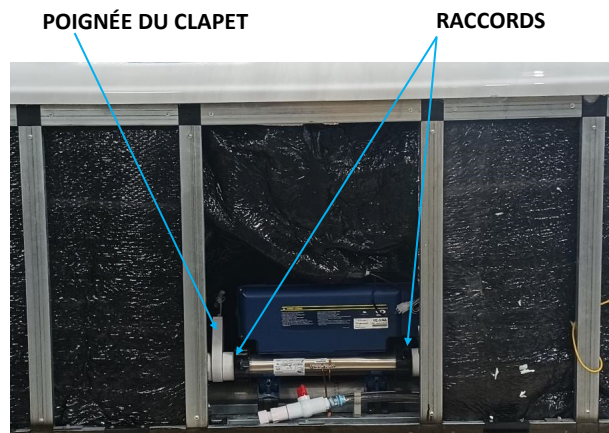

POIGNÉE DU CLAPET

RACCORDS

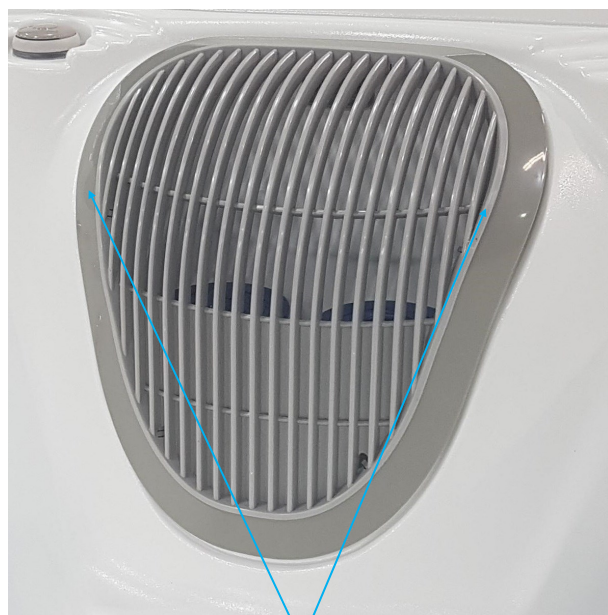

BON NIVEAU D'EAU À
L'OUVERTURE DE L'ÉCUMOIRE

REPLISSAGE

- Lors du remplissage initial, le spa doit être rempli par l'ouverture de l'écumoire (pour prévenir les poches d'air) à l'aide d'un boyau de jardin normal. Faites tourner le robinet lentement pour éviter les dommages causés par le tressaillement du boyau.
- Assurez-vous que les poignées des clapets d'entrée et de sortie vers le haut et que les verrous de tige sont en place.
- Assurez-vous que l'embout de raccordement du boyau est fermé.
- Assurez-vous que tous les jets sont ouverts.
- Remplissez le spa au niveau recommandé, environ 4 PO du haut de l'ouverture de l'écumoire.

VÉRIFICATION

- Bien que votre spa ait été mis à l'essai et rempli d'eau en usine, les raccords peuvent se relâcher pendant l'envoi. Avant de terminer la construction de la plage, du carrelage ou la pose du tapis autour de l'installation, remplissez et faites fonctionner le spa à l'affût de fuites (ainsi, il sera facile et peu coûteux de les découvrir et de les corriger). Vérifiez tous les raccords et tuyaux pour vous assurer de l'absence de petites fuites. En cas de fuite, assurez-vous que les raccords et obturateurs de pompe sont bien serrés et que les joints toriques/statiques sont en place.

DÉMARRAGE

- Avant de mettre l'alimentation électrique sous tension pour mettre en marche votre spa, il est très important de bien comprendre la séquence des événements qui se déroulent lorsque le système est activé. Ainsi, vous pourrez correctement amorcer la pompe et éviter les dommages au système.
- Mettez l'alimentation électrique en marche au panneau principal.
- Suivez les commandes de votre modèle pour régler la pompe en réglage bas (voir la section **SYSTÈMES DE COMMANDE HYDROPOOL**).

Pour certains systèmes, un message sur l'affichage vous indique que le système est en mode **d'AMORÇAGE DE LA POMPE (« RUN PMPS PURG AIR »)**. Ce mode durera 4 minutes avant de se terminer automatiquement et de revenir en mode de fonctionnement normal. Voyez les détails complets au sujet de votre spa particulier dans la section **SYSTÈMES DE COMMANDE HYDROPOOL**

Définition : « Amorcer » une pompe est un terme utilisé pour décrire le processus par lequel l'air coincé dans les tuyaux et l'extrémité d'admission de la pompe (souvent appelé une « poche d'air ») est libéré, permettant ainsi à la pompe de faire circuler l'eau de façon efficace dans le système et jusqu'aux jets.

AUX RACCORDS JOINTS TORIQUES/STATIQUES

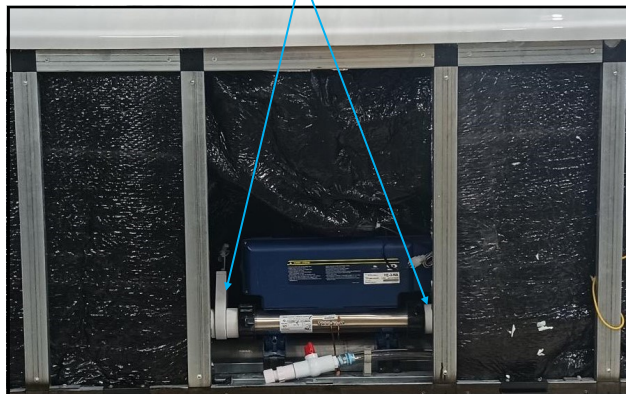

LIBÉRATION DE LA POCHE

...PAR LE RACCORD DE LA POMPE



- Si la pompe du spa se trouve sous le niveau de l'eau, l'eau commencera à circuler immédiatement. Si le moteur fonctionne mais que vous ne remarquez pas de circulation d'eau au cours des 15 premières secondes de marche, la pompe pourrait avoir à être amorcée à cause de l'air qui y est coincé (ce que l'on appelle une « poche d'air »). Si les pompes manquent de s'amorcer en deux minutes et que l'eau ne s'écoule pas des jets, **NE LAISSEZ PAS** les pompes continuer de fonctionner. Éteignez l'alimentation électrique au panneau électrique principal du domicile (ou au disjoncteur) et tentez de libérer la poche d'air en desserrant le raccord du côté de la sortie de la pompe ou des pompes pendant que le moteur est arrêté. Remettez l'alimentation électrique en marche. Si les pompes manquent de s'amorcer dans les 15 secondes qui suivent, il est parfois utile d'éteindre et de rallumer les pompes momentanément pour permettre au système de s'amorcer (remarque : ne faites pas ceci plus de 5 fois). **Répétez au besoin.**
- Important : En **AUCUNE** circonstance vous ne devez permettre aux pompes de fonctionner pendant plus de 5 minutes sans être amorcées, car ceci peut causer aux pompes des dommages non couverts par la garantie et peut aussi faire que le système de commande surchauffe.
- Réglez la pompe en réglage élevé et vérifiez de nouveau à l'affût de fuites. Le système de commande remettra automatiquement la pompe en réglage bas après 15 minutes.
- Réglez la température du spa sur le panneau de bord au niveau désiré.
- Effectuez la mise au point de l'eau (pH, TA et dureté calcique) aux niveaux recommandés et ajoutez l'agent d'assainissement une fois que l'eau atteint une température de 20 °C (68 °F). Consultez la section **MISE AU POINT DE L'EAU DU SPA**
- Pendant tout le processus de chauffage, laissez la couverture sur le spa et assurez-vous que les commandes d'air sont fermées.

NOTE:

Dans le but de prévenir des dommages potentiel à vos appuie-têtes nous recommandons fortement de retirer ceux-ci lorsque le spa n'est pas utilisé. Étant donné l'emplacement des appuie-têtes, il se forme un gaz entre le couvercle et le niveau de l'eau qui peut endommager prématurément les appuie-têtes. Nous avons conçu nos appuie-têtes de sorte qu'il soient facile à enlever spécifiquement pour qu'il ne soit pas laissé dans le spa lorsque celui-ci n'est pas.

SYSTÈMES DE COMMANDE DE LA SÉRIE SERENITY DE HYDROPOOL AMÉRIQUE DU NORD / EUROPE GECKO IN.YE3



DÉMARRAGE

Avant d'appliquer de la tension pour alimenter votre spa, il est très important de comprendre la série d'événements poursuivant l'activation du système, afin de pouvoir effectivement préparer les pompes et éviter l'endommagement du système.

MENU DE PROGRAMMATION

Vous pouvez accéder au menu de programmation en appuyant et maintenant la touche de lumière pendant 5 secondes. Vous pouvez régler les paramètres suivants depuis le menu de programmation: horloge, cycles de filtration et de purge, mode économie et unités de température. Dans le menu de programmation, servez-vous des touches d'augmentation et de réduction pour ajuster les paramètres, et de la touche de lumière pour passer au prochain paramètre. Les modifications seront enregistrées suite à la confirmation du dernier paramètre seulement. Si aucune action n'est prise en 10 secondes, le système quittera le menu de programmation sans sauvegarder les modifications.

RÉGLAGE DE L'HEURE

Entrez dans le menu de programmation en appuyant et maintenant la touche de lumière pendant 5 secondes. L'écran affichera le réglage actuel de l'horloge, et l'unité de l'heure clignotera. Servez-vous des touches de flèche pour ajuster l'heure. Appuyez sur la touche de lumière pour ajuster les minutes. Appuyez une deuxième fois pour passer au prochain paramètre, ou pour mettre fin au processus de réglage et sauvegarder l'heure.



FONCTIONNALITÉ ET AJUSTEMENT DU CONTRÔLE DE LA TEMPÉRATURE



Après avoir quitté le mode de programmation, votre spa se chauffera à la température pré-réglée en usine de 38° C (100° F).

La température affichée à l'écran est la température actuelle de l'eau. Servez-vous des touches d'augmentation (UP) et de réduction (DOWN) pour sélectionner la température souhaitée.

L'icône de point de réglage apparaîtra en haut de l'écran. Si aucune action n'est prise pour modifier la température en 3 secondes, le clavier reviendra à l'écran normal.

MODE VEILLE

En appuyant sur la JET pendant 5 secondes permettra au mode veille. Ce mode vous permet d'arrêter toutes les sorties y compris les fonctions automatiques telles que le cycle de filtration, la demande de chaleur et le mode d'hiver intelligent pendant 30 minutes pour effectuer l'entretien du spa rapide. Lorsqu'il est activé, l'écran permet de basculer entre le message "OFF", l'horloge et la température de l'eau.



SYSTÈMES DE COMMANDE DE LA SÉRIE SERENITY DE HYDROPOOL
AMÉRIQUE DU NORD / EUROPE
MODELES 4300 / 4500 / 6600 / SE45L

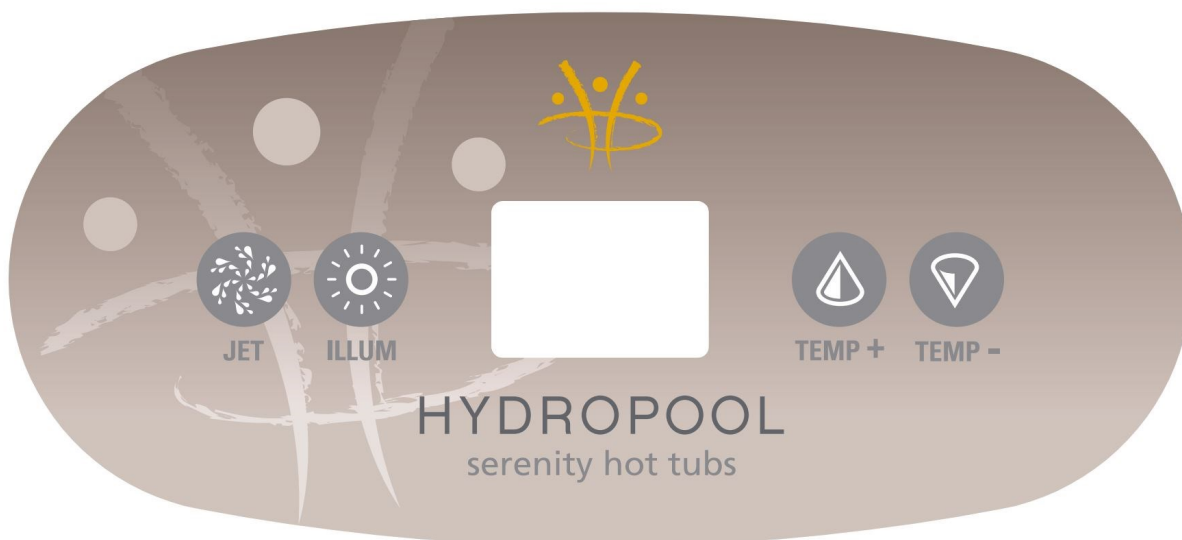

FONCTIONS DU CLAVIER



TOUCHE JET qui contrôle POMPE 1

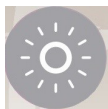

KEY ILLUM qui contrôle l'éclairage et active la programmation de bas niveau

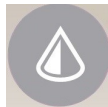

TEMP + clé qui contrôle la température

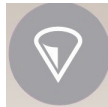

TEMP - clé qui contrôle la température

SYSTÈMES DE COMMANDE DE LA SÉRIE SERENITY DE HYDROPOOL
AMÉRIQUE DU NORD / EUROPE
MODELES 5900 / 6800 / 6900



FONCTIONS DU CLAVIER



TOUCHE JET qui contrôle POMPE 1

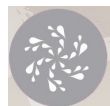

TOUCHE JET qui contrôle POMPE 2

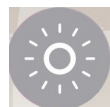

KEY ILLUM qui contrôle l'éclairage et active la programmation de bas niveau

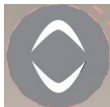

TEMP +/- clé qui contrôle la température

SYSTÈMES DE COMMANDE DE LA SÉRIE SERENITY DE HYDROPOOL AMÉRIQUE DU NORD / EUROPE GECKO IN.YE3

PROGRAMMATION DES CYCLES DE FILTRAGE/PURGE

Le menu du cycle de filtration est composé des paramètres suivants : le temps de démarrage (FS), la durée (Fd), et la fréquence (FF).

AVIS : Un cycle de filtration commence par le démarrage de toutes les pompes et du ventilateur (le cas échéant) en mode de haute vitesse pendant 1 minute (étape de purge), suivi par la mise en marche de la pompe associée au cycle de filtration en mode de lente vitesse pour le reste du cycle de filtration (étape de nettoyage).

RÉGLAGE DU CYCLE DE FILTRATION

Après avoir programmé l'horloge, vous passerez au paramètre de l'heure de démarrage du cycle de filtration. L'écran affichera Fdxx, avec le « xx » représentant l'heure de démarrage du cycle. Servez-vous des touches de flèche pour ajuster les heures. Appuyez sur la touche de lumière pour passer au prochain paramètre, soit la durée du cycle de filtration (Fd).

L'écran affichera Fdxx, avec le « xx » représentant la durée du cycle de filtration en heures. Servez-vous des touches de flèche pour ajuster la durée. Appuyez sur la touche de lumière pour passer au prochain paramètre, soit la fréquence de filtration (FF).

L'écran affichera FFxx, avec le « xx » représentant le nombre de cycles par jour. Servez-vous des touches de flèche pour ajuster la fréquence. Appuyez sur la touche de lumière pour passer au prochain paramètre, soit le mode économie (EP).

Ce mode vous permet de réduire le point de réglage de la température à 20 °F (11 °C) pendant une certaine période de la journée.

L'écran affichera Epx, avec le « x » représentant l'état de programmation (0 = désactivé, 1 = activé). Servez-vous des touches de flèche pour activer ou désactiver le mode d'économie. Appuyez sur la touche de lumière pour passer au prochain paramètre, soit le temps de démarrage du mode économie (ES).

Une fois le mode économie activé, l'écran alternera entre le message « Eco », l'heure et la température de l'eau.

L'écran affichera ESxx, avec le « xx » représentant l'heure à laquelle le mode d'économie deviendra actif. Servez-vous des touches de flèche pour ajuster l'heure. Appuyez sur la touche de lumière pour passer au prochain paramètre, soit la durée du mode économie (Ed).

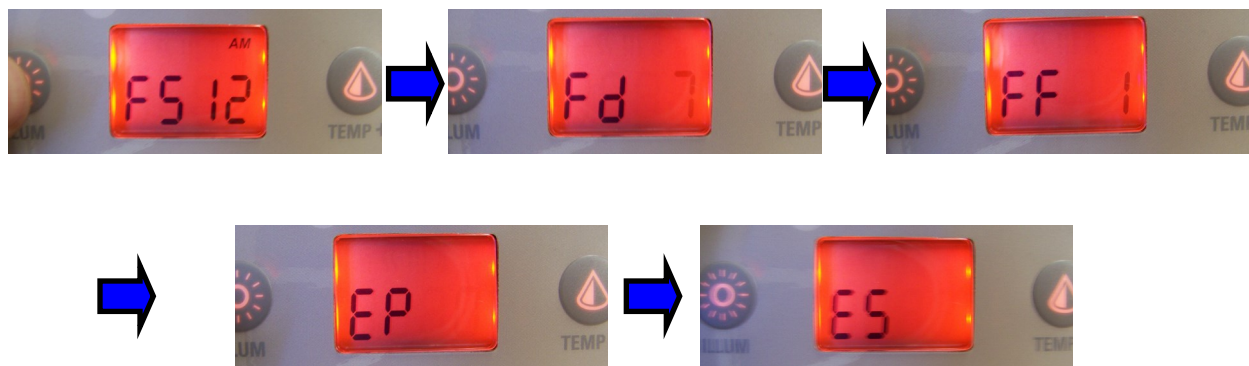

SYSTÈMES DE COMMANDE DE LA SÉRIE SERENITY DE HYDROPOOL AMÉRIQUE DU NORD / EUROPE GECKO IN.YE3

L'écran affichera Edxx, avec le « xx » représentant la durée du mode économie en heures. Servez-vous des touches de flèche pour ajuster l'heure. Appuyez sur la touche de lumière pour passer au prochain paramètre ou à la prochaine unité de température.

La température de l'eau peut être affichée en degrés Fahrenheit (°F) ou Celsius (°C). L'écran affichera soit °F ou °C. Servez-vous des touches de flèche pour modifier le réglage. Appuyez sur la touche de lumière pour enregistrer tous les paramètres.

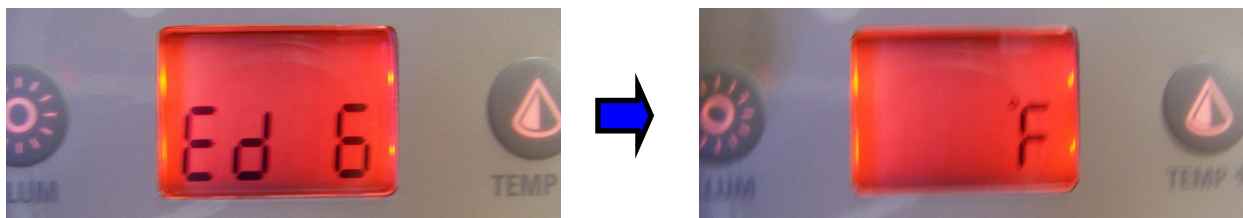

MODE HIVER INTELLIGENT (SMART WINTER)

Le mode Hiver intelligent protège votre système contre le froid en activant les pompes plusieurs fois par jours, afin de prévenir le gel des tuyaux. L'indicateur mode SMART WINTER s'illuminera lorsque l'appareil est mis en mode Hiver Intelligent. Dans le cas où la température chute sous 4°C (39°F) dans la chambre de chauffage, le système activera automatiquement la pompe afin de fournir une protection contre le gel. La pompe fonctionnera jusqu'à ce que la température atteigne 5°C (41°F) avant de revenir au mode normal du système.

REFROIDISSEMENT

Après avoir chauffé l'eau dans le spa au point de réglage désiré, l'appareil de chauffage s'éteindra, mais la pompe restera allumée pendant un certain montant de temps, afin d'assurer un refroidissement adéquat de l'élément de chauffage, et pour prolonger la vie de fonctionnement de l'appareil de chauffage. L'icône de chauffage clignotera.

FONCTION POMPE 1



Appuyez sur ce clavier pour activer la pompe

1^{er} appui – lente vitesse (**voyant lumineux clignote**)

2^e appui – haute vitesse (**voyant allumé**)

3^e appui – l'appareil s'éteint (**voyant éteint**)

ARRÊT AUTOMATIQUE DE LA POMPE

Haute vitesse – 15 minutes

FONCTION POMPE 2



Appuyez sur ce clavier pour activer la pompe

1^{er} appui – lente vitesse (**voyant lumineux clignote**)

2^e appui – haute vitesse (**voyant allumé**)

ARRÊT AUTOMATIQUE DE LA POMPE

Haute vitesse – 15 minutes

FONCTION LUMIÈRE (LIGHT)



Appuyez sur ce clavier pour activer la lumière

1ère pression:	couleurs tournantes
2e pression:	couleur bleue solide
3e pression:	couleur verte solide
4ème pression:	couleur rouge solide

Remarque: La touche de lumière dans des intervalles de moins de cinq secondes défilent à la couleur suivante. Une fois que vous avez sélectionné la couleur un autre communiqué sera éteindre la lumière.

ARRÊT AUTOMATIQUE DE LA LUMIÈRE

Arrêt – 60 minutes

MESSAGES D’AFFICHAGE SUR LE PANNEAU DE DESSUS

- Hr:** Une erreur matérielle interne a été détectée.
- HL:** Le système a arrêté le chauffage car la température de ce dernier a atteint 48 ° C (119 ° F).
- AOH:** La température à l'intérieur de l'armoire du spa est trop élevée, ce qui entraîne une augmentation de la température du contrôle interne au-dessus des limites normales.
- FLO:** Le système ne détecte aucun débit d'eau pendant le fonctionnement de la pompe primaire.
- Prr:** Un problème est détecté avec la sonde de température.
- OH:** La température de l'eau dans le spa a atteint 42 ° C (108 ° F).

FONCTIONS DE COMMANDE DU SYSTÈME DE THÉRAPIE PAR AIR VARIABLE EN OPTION

Appuyez sur le bouton de la soufflante de la commande principale pour activer le système.

1) ON/OFF

1^{ère} pression: le ventilateur démarre à la vitesse maximale.
 CONDUIT SUR

2^{ème} pression: le ventilateur s'arrête. LED: OFF

2) CONTRÔLE DE LA VITESSE:

Appuyez et maintenez: La vitesse monte et descend. LED: ON
 lorsque vous appuyez. Relâchez la pression à la vitesse souhaitée

3) POUR CONTRÔLER LA PULSATION

1ère presse: Cycle de pulsation lente. VOYANT : ACTIVÉ

2ème presse: Cycle de pulsation rapide. LED: Clignote

3ème presse: Cycle de pulsation OFF. LED: OFF



SYSTÈME DE TRAITEMENT DE L'EAU HYDROCLEAR EN OPTION

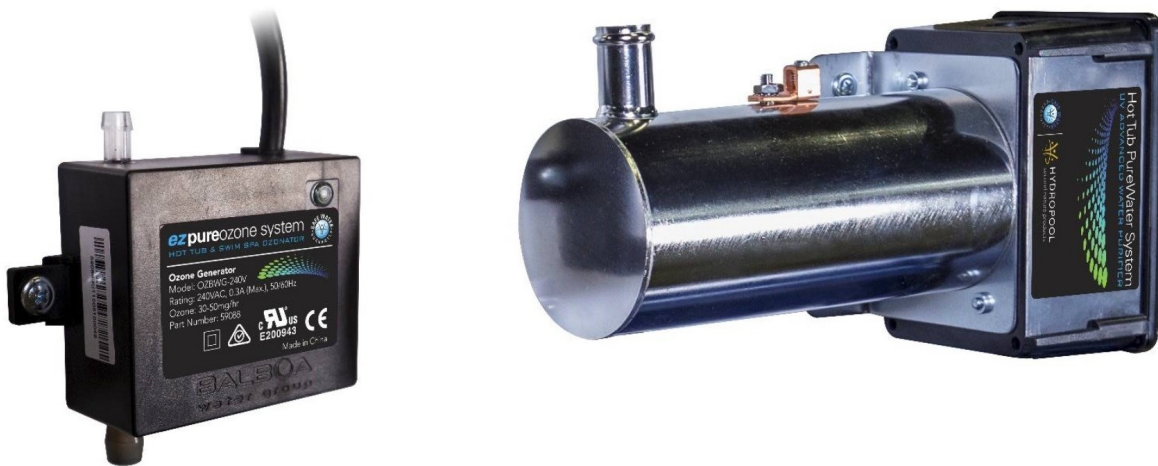

FONCTIONNEMENT :

Ce système combine les bénéfices d'un système à l'ozone et d'un système UV-C, en utilisant un chambre de mélange UV breveté, qui combine l'injection des deux gaz dans l'eau en les mélangeants avec une exposition aux rayons UV tout en un. Ce processus ne détruit pas seulement les bactéries et les micro-organismes, mais crée réellement un hydroxyle puissant qui consomme les contaminants et dissout les matières solides dans l'eau, ce qui a pour effet de créer une eau plus claire et limpide. Le rayonnement UV-C dissout également les chloramines, ce qui est la principale cause des irritations respiratoires, oculaires ou cutanées. Tout en diminuant l'effet de gaz produits par l'évaporation de l'eau.

MAINTENANCE :

Lorsque le système est activé, vérifiez la présence de petites bulles dans le jet d'injection du spa.

Après 10 000 heures d'utilisation, l'indicateur lumineux du système clignotera pour vous signaler que la lampe UV-C doit être remplacée.

Remplacez la valve anti-retour du système Hydroclear à chaque année afin d'assurer le bon fonctionnement du système. Vous pouvez trouver les détails de cette procédure en ligne à l'adresse suivante.

www.balboawatergroup.com/UVSanitizers.

IMPORTANT :

VOUS DEVEZ CONTINUER DE FAIRE LES ANALYSES D'EAU ET LE BALANCEMENT DES PARAMÈTRES HABITUELLE AU BON FONCTIONNEMENT DU SPA DE MANIÈRE RÉGULIÈRE. CONSULTER VOTRE DÉTAILLANT POUR LES DÉTAILS ET UNE ASSISTANCE PROFESSIONNELLE.

SYSTÈME D'EAU PURE HYDROCLEAR EN OPTION (suite)

INSTRUCTIONS DE REMPLACEMENT DE LA LAMPE UV-C

Important : Il est obligatoire de remplacer la lampe UV-C tous les 12 mois pour maintenir des performances optimales.

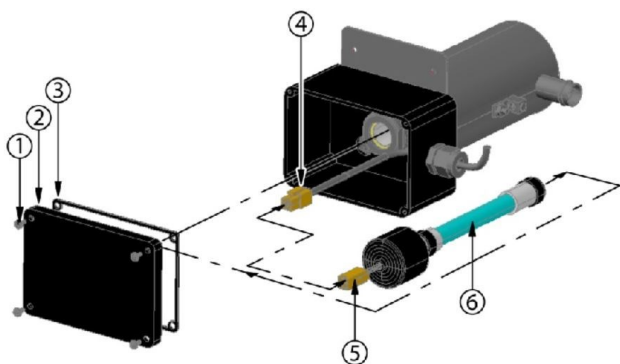

CLÉ	LA DESCRIPTION
1	VIS
2	COUVERCLE DE L'ENCEINTE
3	JOINT DE COFFRET
4	CONNECTEUR DE BALLAST
5	CONNECTEUR DE LAMPE UV-C
6	LAMPE UV-C

REMARQUE: Votre unité de système UV peut sembler différente de celle montrée dans l'image



DANGER

- Tournez le disjoncteur du spa en position OFF.
- Laissez refroidir la lampe UV-C (6) avant de la retirer du système UV.
- Ne regardez jamais la lampe UV-C allumée (6). Cela peut causer de graves lésions oculaires ou la cécité.

INSTRUCTIONS:

1. Retirez le couvercle du boîtier du système UV (2) en retirant 4 vis cruciformes (1). Conserver le joint (3) avec le couvercle du boîtier (2) pour une utilisation ultérieure.
2. Assurez-vous d'utiliser un gant en latex lorsque vous manipulez la lampe UV-C (6).
3. Déconnectez lentement l'ancien connecteur de lampe UV-C (5) du connecteur de ballast (4).
4. Retirez lentement l'ancienne lampe UV-C (6) de l'unité UV.
5. Faites glisser la nouvelle lampe UV-C (6) dans l'unité UV.
6. Reconnectez le nouveau connecteur de lampe UV-C (5) au connecteur de ballast (4). Assurez-vous que les connecteurs s'accouplent complètement. Ne forcez pas.
7. Réinstallez le couvercle du boîtier (2) avec le joint (3) et fixez-le avec des vis (1).
8. Reconnectez l'appareil au contrôleur de spa et réinstallez le couvercle du contrôleur de spa.
9. Allumez l'alimentation du spa.
10. Une fois l'alimentation activée, vous pouvez vérifier le ballast pour voir si l'appareil fonctionne. Un voyant vert fixe indique que l'appareil est alimenté et doit toujours être allumé. Un voyant rouge fixe indique que la lampe UV-C est activée.



AVERTISSEMENT

La lampe UV-C utilisée dans cet appareil contient du mercure. Éliminez correctement l'ancienne lampe UV-C conformément aux lois sur l'élimination. Voir www.lamprecycle.org.

MISE AU POINT DE L'EAU DU SPA – APERÇU

QUELQUES POINTS IMPORTANTS

- La fiabilité et la longévité de l'équipement de fonctionnement de votre spa sont directement liées à la façon dont vous entretenez la qualité de l'eau !
- Le volume restreint de l'eau dans votre spa est facilement affecté par des facteurs externes comme de l'huile, des lotions, la transpiration et les produits chimiques. Il est d'une importance absolue que vous prodiguez à votre spa tous les soins requis pour avoir une eau propre, sûre et bien équilibrée afin de prévenir les dommages prématurés et(ou) les pannes (dus à la corrosion/calcifcation) de l'équipement de fonctionnement. Il est essentiel de faire en sorte que votre spa profite de niveaux d'eau et d'agent assainissant optimaux. L'eau chaude négligée donne lieu à une propagation rapide des bactéries.
- Le contenu en minéraux de l'eau du spa augmente suite à l'évaporation de l'eau, à cause des agents d'assainissement et autres produits chimiques. Si la concentration minérale, particulièrement celle du calcium, devient trop élevée, les minéraux s'accumuleront littéralement sur les parois, les tuyaux, les jets, le filtre et les éléments chauffants du spa.
- Il est important que la teneur en pH soit vérifiée régulièrement et maintenue dans l'échelle recommandée dans le tableau **SOMMAIRE DE MISE AU POINT DE L'EAU DE VOTRE SPA**.
- Il est également très important que l'alcalinité totale (TA) – qui décrit l'aptitude qu'a l'eau de résister aux changements du pH – soit maintenue dans l'échelle recommandée indiquée dans le tableau **SOMMAIRE DE MISE AU POINT DE L'EAU DE VOTRE SPA**.
- Même si deux spas identiques sont placés pratiquement côte à côte, leurs exigences d'entretien seront différentes, en fonction de facteurs comme :
 - Poids des baigneurs
 - Fréquence d'usage/nombre de baigneurs
 - Réactions chimiques corporelles différentes
 - Soleil ou ombre
 - Température

C'est pour ces raisons qu'il est important d'adopter de bonnes habitudes d'entretien du spa dès le départ et de suivre les procédures recommandées par le détaillant pour l'entretien de l'eau.



Les défauts du dispositif de chauffage et d'autres composants causés par un mauvais équilibre de l'eau ne sont pas couverts par la garantie.



AVERSTISSEMENT

CONSIGNES DE SÉCURITÉ EN MATIÈRE DE PRODUITS

- Évitez de mélanger les produits chimiques entre eux avant de les verser dans l'eau du spa.
- N'ajoutez à l'eau du spa qu'un seul produit chimique à la fois.
- Ajoutez toujours les produits chimiques à l'eau et non pas l'inverse.
- Les produits chimiques peuvent être corrosifs – manipulez-les avec soin et rangez-les dans un endroit frais et sombre.
- Évitez de fumer près des produits chimiques – la plupart d'entre eux sont inflammables.
- Nettoyez immédiatement tout produit chimique renversé.
- Gardez sous la main le numéro de téléphone d'un « CENTRE ANTIPOISON » en cas d'urgence.
- Gardez les produits chimiques hors de la portée des enfants.
- Portez des lunettes de sûreté et des gants lors de la manutention de produits chimiques.

REPLISSAGE INITIAL ET ÉQUILIBRAGE DE L'EAU

1. Assurez-vous que l'eau circule bien dans le spa et que sa température est supérieure à 20 °C (68 °F)
2. Ajoutez un agent séquestrant (contrôleur de taches et de tartre). Permettez à l'eau de circuler pendant une heure avant d'ajouter quoi que ce soit d'autre à l'eau du spa.
3. Ajoutez un agent de choc/oxydant.
4. Ajoutez les tablettes d'agent d'assainissement (brome ou chlore) au distributeur :

Distributeur intégré: si votre spa HydroPool est doté de distributeur de brome/chlore intégré en option (se trouvant dans le couvercle du boîtier de la cartouche-filtre), consultez la section **CARTOUCHE-FILTRE** pour obtenir plus de détails sur l'enlèvement et la réinstallation du couvercle. Une fois le couvercle enlevé, vous remarquerez un tube transparent de 2,5 cm (1 po) à partir de l'envers du couvercle. Exposez le grand orifice de remplissage à l'extrémité du tube et ajoutez 5 ou 6 tablettes. Évitez de trop remplir le distributeur : son rendement pourrait être affecté. Tournez pour exposer le plus grand nombre de plus petits orifices et laissez l'eau circuler pendant 3 à 4 heures avant de tester les niveaux. Ajustez en exposant moins d'orifices au besoin afin de maintenir un niveau d'agent assainissant de 2-4 PPM.

Distributeur flottant: comme ci-dessus, ajoutez 6 ou 7 tablettes. Initialement, réglez le distributeur à « 5 » et laissez circuler l'eau pendant 3 à 4 heures avant d'en faire l'analyse. Les tablettes viendront à se dissoudre sur une période de 10 à 14 jours, selon le réglage choisi et selon l'usage du spa.

5. Analysez la teneur en pH et l'alcalinité totale et ajustez-les au besoin

GLOSSAIRE DES PRINCIPAUX TERMES LIÉS À L'ENTRETIEN DE L'EAU

1. **CHLORE** – le chlore, liquide, en granules ou en tablettes, est un oxydant et un agent biocide. Il est très efficace et agit rapidement. Le niveau de résidu de chlore recommandé est de 3,0 à 3,0 mg/l
2. **CHLORAMINES** – un composé qui est formé lorsque le chlore se combine avec l'azote ou l'ammoniac présent dans l'eau. Si elles sont mal contrôlées, les chloramines peuvent causer l'irritation des yeux et de la peau et se révèlent par une forte odeur de chlore.
3. **BROME EN UNE PARTIE** – également offert en granules ou en tablettes, il s'agit d'un autre type d'oxydant et d'agent biocide. Le brome est introduit dans l'eau du spa par l'entremise d'un brominateur. Le niveau de résidu de brome recommandé est de 3,0 à 5,0 mg/l.
4. **BROME EN DEUX PARTIES** – comporte une composante liquide ou en poudre ajoutée manuellement dans l'eau chaque semaine et une composante granulée ajoutée au quotidien ou lorsque le spa est utilisé.
5. **BROMAMINES** – celles-ci se forment lorsque le brome détruit toute matière organique porteuse d'azote. Au contraire des chloramines, les bromamines ne causent pas l'irritation des yeux, mais, si elles sont mal contrôlées, elles donnent lieu à une odeur désagréable.
6. **CHOC** – cette pratique consiste à ajouter un agent oxydant à l'eau du spa pour détruire l'ammoniac et les contaminants azotés et organiques (chloramines et bromamines).
7. **pH** – valeur logarithmique exprimant l'acidité relative ou l'alcalinité d'une substance (comme l'eau d'un spa) telle qu'indiquée par la concentration en ions hydrogènes. Le pH est exprimé sous forme de chiffre sur une échelle de 0 à 14 où 0 est l'état le plus acide, 1 à 7 est acide, 7 est neutre, 7 à 14 est alcalin et 14 le plus alcalin. L'échelle idéale pour l'eau de votre spa est de 7,4 à 7,6 mg/l.
8. **SOLUTION DE HAUSSE DU pH** – pour hausser le niveau de pH dans l'eau.
9. **SOLUTION DE BAISSSE DU pH** – pour réduire le niveau de pH dans l'eau.
10. **ALCALINITÉ TOTALE (TA)** – quantité de composés de carbonate, de bicarbonate et hydroxydes dans l'eau pour déterminer l'aptitude qu'a l'eau de résister aux changements de pH. Aussi appelée « capacité de tamponnage ».
11. **SOLUTION DE HAUSSE DE L'ALCALINITÉ** – hausse l'alcalinité
12. **DURETÉ CALCIQUE** – la part « calcium » de l'alcalinité totale représente de 70 à 75 % de la dureté totale. La concentration de calcium détermine si l'eau est douce (trop peu de calcium) ou dure (trop de calcium).
13. **SOLUTION DE HAUSSE DU CALCIUM** – hausse le niveau de calcium.
14. **MATIÈRES TOTALES DISSOUTES (MTD)** – une mesure de la quantité totale de matière dissoute dans l'eau (calcium, carbonates, bicarbonates, magnésie, composés métalliques, etc.)
15. **AGENTS SÉQUESTRANTS (CONTRÔLEURS DE TACHES ET DE TARTRE)** - préviennent que les métaux et minéraux dissous dans l'eau du spa attaquent la coquille du spa et protègent les composantes de l'équipement de fonctionnement.
16. **AGENT ANTIMOUSSE** – élimine l'accumulation de mousse sur la surface de l'eau. Dans l'hypothèse la plus optimiste, cette solution est temporaire seulement, car un excès de mousse révèle une mauvaise mise au point de l'eau (habituellement, une haute teneur en résidus organiques et(ou) une teneur en pH élevée).
17. **NETTOYEUR DE CARTOUCHE-FILTRE** – élimine la graisse et nettoie les cartouches-filtre.
18. **OZONATEUR** – l'ozonateur produit de l'ozone (une molécule gazeuse composée de trois atomes d'oxygène) à injecter dans l'eau en vue d'oxyder les contaminants qui s'y trouvent.
19. **TROUSSE D'ANALYSE** – cette trousse est utilisée pour vérifier les résidus chimiques et exigences de l'eau. La trousse peut être sous forme de bandelettes tournesol ou de gouttes liquides.
20. **mg/l** – abréviation de « milligrammes par litre », l'unité de mesure pour analyses chimiques indiquant les parties, selon la quantité par litre d'eau. Cette mesure est essentiellement identique à la mesure ppm, « parties par million ».

SOMMAIRE DE MISE AU POINT DE L'EAU DE VOTRE SPA*

AGENT D'ASSAINISSEMENT (mg/l)	MIN	IDEAL	MAX
Chlore	1.0	3.0 – 5.0	5.0
Brome	1.0	3.0 – 5.0	5.0
PRODUITS CHIMIQUES			
PH	7.2	7.4 – 7.6	7.8
Alcalinité totale (TA)	80	80 – 120	180
Dureté calcique	150	200 – 400	500 – 1000

* Le *National Spa & Pool Institute* recommande ces niveaux pour les spas à domicile

DÉPANNAGE – MISE AU POINT DE L'EAU

Problème	Causes possibles	Solutions
Eau trouble	Particules microscopiques trop petit pour filtrer.	Testez et réglez tous les éléments d'équilibrage de l'eau et ajoutez un agent floconneux* pour causer que les particules se rassemblent pour pouvoir être filtrées.
Alcalinité totale élevée Niveaux de pH élevés Dureté calcique élevée		Testez ces éléments et apportez des correctifs en fonction des paramètres recommandés.
Tartre (Dépôts blancs ou grisâtres)	Dureté calcique élevée	Testez la dureté calcique et traitez le problème avec un agent séquestrant* ou effectuez un drainage/remplissage partiel
Irritation de la peau ou des yeux	Niveau de pH et(ou) dureté calcique trop élevés	Testez l'eau et apportez les correctifs
Excès de mousse	Accumulation d'huiles corporelles ou de cosmétiques	Si vous ne voyez pas de ligne d'eau, vous pouvez utiliser un agent antimoussant* pour séparer les contaminants, et ensuite utiliser un agent clarificateur pour en aider le filtrage. Si une ligne d'eau est présente, le spa pourrait avoir à être vidé et nettoyé. Dans les deux cas, le filtre doit être nettoyé à fond en trempant toute une nuit dans un agent javellisant. Vous pourrez éviter ce problème à l'avenir en utilisant une éponge d'absorption des huiles.

DÉPANNAGE – MISE AU POINT DE L'EAU (continued)

PROBLEM	POSSIBLE CAUSES	SOLUTIONS
	Résidus de détergent dans les maillots de bain	Prévenez ce problème en faisant un cycle additionnel de rinçage à la lessiveuse ou en rinçant les maillots de bain de nouveau à la main.
	Excès de contaminants biologiques	Certaines matières organiques portent à causer de la mousse dans l'eau en se décomposant dans le filtre (ce qui est particulièrement vrai pour les feuilles d'érable). Généralement, utilisez un agent antimousse pour décomposer les contaminants, et utilisez ensuite un agent éclaircissant* pour les filtrer, et nettoyez ensuite le filtre pour éliminer le problème. Si la quantité de mousse est vraiment excessive, il pourrait toutefois être nécessaire de vider le spa et de le remplir de nouveau. Généralement, utilisez un agent antimousse pour décomposer les contaminants, et utilisez ensuite un agent éclaircissant* pour les filtrer, et nettoyez ensuite le filtre pour éliminer le problème. Si la quantité de mousse est vraiment excessive, il pourrait toutefois être nécessaire de vider le spa et de le remplir de nouveau.
	Dureté calcique basse	Testez la dureté calcique et, au besoin, haussez-la avec du chlorure de calcium*
Corrosion/égratignage	Dureté calcique basse et(ou) alcalinité totale basse	Testez la dureté calcique et, au besoin, haussez-la avec du chlorure de calcium*
Eau décolorée (eau claire v. trouble)	Présence de métaux dans l'eau (fer, cuivre, etc.)	Traitez l'eau avec un agent chélateur* ou un agent séquestrant*
pH instable	Niveau bas d'alcalinité totale	Testez le niveau d'alcalinité totale et, au besoin, haussez-le avec du bicarbonate de sodium*
pH résistant au changement	Niveau élevé d'alcalinité totale	Testez le niveau d'alcalinité totale et, au besoin, haussez-le avec du bisulfate de sodium* ou de l'acide muriatique*
		*Contactez votre distributeur Local Hydropool pour des recommandations spécifiques

ENTRETIEN ROUTINIER DU SPA



CONSULTEZ LES CONSIGNES DE SÉCURITÉ POUR LA MANIPULATION DES PRODUITS CHIMIQUES

CHAQUE JOUR

1. Analysez l'eau et au besoin, ajoutez l'agent de choc.
2. Assurez le maintien d'un bon niveau d'eau.

CHAQUE SEMAINE

1. Analysez la teneur en pH et l'alcalinité. Ajustez-les au besoin.
2. Faites le plein du distributeur de produits chimiques.
3. Ajoutez l'agent séquestrant (contrôleur de taches et de tartre).
4. Retirez la cartouche-filtre, rincez-la avec le boyau de jardin et remettez-la en place (voir la section **CARTOUCHE-FILTRE**).
5. Retirez et nettoyez le panier de l'écumoire (voir la section **NETTOYAGE DU PANIER DE L'ÉCUMOIRE**).
6. Ajoutez l'agent de choc/agent oxydant.
7. Inspectez les raccords à l'affût de fuites aux joints toriques/statiques – resserrez-les s'ils sont lâches.
8. Nettoyez les commandes en acier inoxydable de la façon.

MENSUELLEMENT

Faites tremper la cartouche-filtre dans une solution de nettoyage pour cartouches-filtre. Rincez à fond et, si possible, laissez sécher le filtre avant de le remettre en place. HydroPool recommande l'achat d'un deuxième filtre afin d'en avoir un prêt à installer pendant que vous nettoyez l'autre.

TRIMESTRIELLEMENT

Videz le spa au moins une fois par trimestre et nettoyez sa coquille en acrylique avec un agent nettoyant non abrasif conçu spécialement pour les surfaces en acrylique. Voir les sections **CHANGEMENT DE L'EAU DE VOTRE SPA** et **VIDANGE DE L'EAU DE VOTRE SPA**

NETTOYAGE DU PANIER DE L'ÉCUMOIRE

Activez le mode **ATTENTE/VIDANGE**

1. Retirez le panier de l'écumoire en faisant pivoter son rebord supérieur et en le soulevant.
2. Retirez les débris dans le panier. (Remarque : évitez de frapper le panier contre quelque objet pour éliminer les débris – ceci pourrait endommager le panier).
3. Insérez le panier dans l'écumoire.
4. Sortez le système du mode **ATTENTE/VIDANGE** et, lorsque la pompe commence à fonctionner, surveillez le débit d'eau dans la porte de l'écumoire pour vous assurer qu'elle flotte librement.

NOTE:

HydroPool se réserve le droit d'annuler la garantie de votre spa s'il y a une indication de l'utilisation des produits contenant du peroxyde d'hydrogène.

CARTOUCHE-FILTRE

La cartouche-filtre doit être nettoyée à chaque période de deux à quatre semaines, selon l'usage. Voici quelques symptômes indiquant que la cartouche-filtre doit être nettoyée :

- **Réduction de la puissance des jets**
- **Eau grise et trouble**
- **Bruit de casse dans la pompe ou le filtre**
- **Élément chauffant ne fonctionnant plus**

ENLÈVEMENT

1. Activez le mode **ATTENTE/VIDANGE**.
2. Retirez le couvercle du filtre et mettez-le de côté.
3. Faites tourner le rebord de verrouillage dans le sens contraire des aiguilles d'une montre pour le libérer.
4. Tirez le couvercle du filtre vers le haut et sortez l'élément de la cartouche hors du boîtier du filtre.

NETTOYAGE

1. Avec un boyau de jardin muni d'un vaporisateur, rincez l'élément du filtre en vous assurant de bien séparer chaque repli du filtre.
2. Pour retirer les lotions et huiles corporelles, etc. accumulées, faites tremper la cartouche dans de l'eau tempérée et un agent de nettoyage/émulsifiant (**que vous pourrez vous procurer chez votre détaillant HYDROPOOL**).
3. Votre détaillant HYDROPOOL pourra également vous fournir un cylindre de nettoyage.
4. Rincez la cartouche à fond et laissez-la sécher avant de la remettre en place.
5. Nous vous recommandons d'acheter une cartouche-filtre de rechange afin de toujours avoir un filtre propre prêt à utiliser.
6. Une fois que l'élément est bien sec, brossez délicatement les replis avec un petit pinceau, au besoin, pour éliminer les particules de poussière restantes.



**Évitez d'utiliser une brosse métallique ou autre dispositif pour nettoyer la cartouche.
Ne mettez pas la cartouche au lave-vaisselle ou à la machine à laver.**

RÉINSTALLATION

1. Remettez la cartouche dans le boîtier du filtre.
2. Faites tourner le rebord dans le sens des aiguilles d'une montre jusqu'à ce qu'il se verrouille en place.

CHANGEMENT DE L'EAU DE VOTRE SPA

Le spa doit être vidé à chaque période de 8 à 12 semaines, selon sa taille et sa fréquence d'utilisation. Si votre spa est utilisé au quotidien ou par un grand nombre de baigneurs, l'eau doit en être vidée plus souvent. Une bonne façon de déterminer la durée qui doit s'écouler entre chaque vidange est de diviser le volume d'eau (en litres) dans votre spa par 13,5 et de diviser ce résultat par le nombre moyen de baigneurs chaque jour.

$$\frac{\text{Formula (Volume of water)} \div 13.5}{\text{Average daily bathers}} \div 2 = \text{Days between water change}$$

EXEMPLE :

1000 litres divisés par 13,5 divisés par 2 = 37 jours

L'eau du spa doit être changée lorsque la quantité de matières solides dissoutes devient excessive, ce qui est habituellement révélé par une eau grise ou d'apparence trouble.

ADOUCCISANTS D'EAU

Évitez de remplir le spa à l'aide d'eau mélangée à un adoucissant d'eau : cela pourrait affecter l'équilibre chimique de l'eau et rendrait la mise au point de l'eau plus difficile. Si vous vivez dans un secteur où l'eau est dure ou douce, accordez une attention particulière à votre niveau de dureté calcique. Il est toutefois acceptable de « faire le plein » avec de l'eau adoucie.

CHAQUE FOIS AVANT DE REMPLIR LE SPA

1. Vérifiez pour être sûr que le drain robinet d'arrêt est fermé (tourner la poignée dans le sens horaire)
2. Vérifiez que le bouchon de sécurité est bien en place.
3. Si la vanne de vidange est face à un mur, laissez suffisamment d'espace entre la vanne et la paroi (6 "minimum) afin d'avoir assez d'espace pour brancher un tuyau d'arrosage.

VIDANGE DU SPA

1. **Éteindre**
Coupez l'alimentation au niveau des consoles de spa et de désactiver les sectionneurs à la prise GFCI ou un centre de charge.
2. **Repérez Spa Vanne de vidange**
La vanne de vidange spa est situé sur le côté de l'armoire pour les modèles SE4L et SE5L, tous les autres modèles ont la vanne de vidange située dans la zone de l'équipement derrière le panneau avant
3. **Retirer Égoutter Cap Soupape de sécurité**
Tirez le robinet de vidange complètement. Retirez le bouchon de vidange de la sécurité et de stocker pour une utilisation lors du remplissage de votre spa. Fixez un tuyau d'arrosage standard pour la vanne de vidange.
3. **Fixer le tuyau de vidange &**
Avec le tuyau d'arrosage attaché pousser la vanne de vidange en sorte que le tuyau est de niveau avec le drain. Pour arrêter la vidange de la baignoire tout simplement inverser le processus en tirant le drain complètement, installer le bouchon de sécurité de la vanne de vidange et pousser le drain à fond. Assurez-vous que vous ne forcez pas le drain en sorte qu'il est correctement aligné.

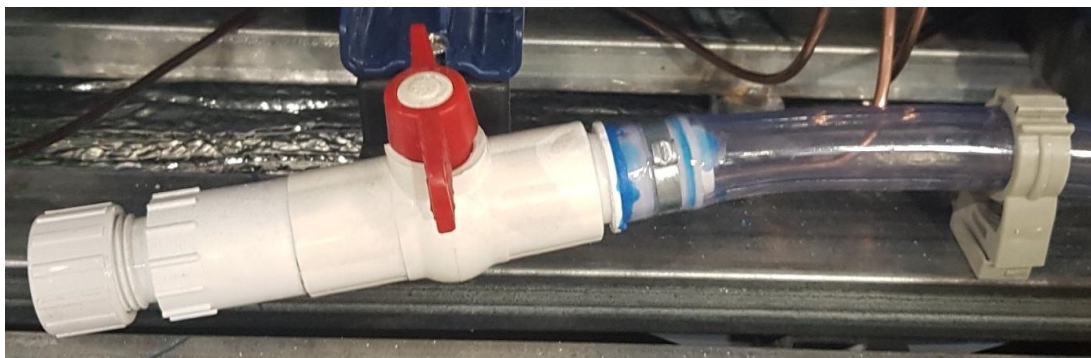

GRILLE DE FILTRE DE SÉRÉNITÉ ET SAC DE FEUILLES

Sur le dos de chaque grille de filtre Serenity est un sac à feuilles qui est utilisé pour attraper les débris de surface et de prolonger la durée de vie de la cartouche de filtre. Le sac à feuilles est fixé à l'arrière du gril avec des pinces qui sont vissées dans le gril et les trous de boucle sur le sac à feuilles glissent sur chaque crochet sur les clips.

Afin de nettoyer le sac de feuilles de toute saleté ou débris, vous devez le déconquer à l'arrière du gril et le nettoyer en conséquence enlever toute la saleté et les débris. Vous voudrez peut-être lui donner un rinçage complet avec un tuyau d'arrosage pour s'assurer qu'il est complètement propre.

Il suffit de couper le sac à feuilles de nouveau en position en prenant note des positions du clip et comment les choses s'alignent.

Une fois que vous avez terminé, vous pouvez facilement réinstaller le gril filtre de nouveau dans le bain à remous.





NETTOYAGE DE LA SURFACE ACRYLIQUE

La surface acrylique peut être nettoyé et poli avec un chiffon doux et un nettoyant acrylique, disponible chez votre détaillant HydroPool.

- **Important: Ne pas utiliser de détergents - les résidus restants nuira chimie de l'eau, ce qui rend difficile de maintenir l'équilibre approprié de l'eau**
- **Ne pas utiliser de nettoyants abrasifs - dommages à la surface acrylique se produira.**

SÉCURITÉ COUVERTURE RIGIDE

Quand un bain à remous est découvert, plus de 90% de la chaleur est perdue à partir de la surface de l'eau. Cette évaporation affecte également l'équilibre chimique et pourrait créer des problèmes d'humidité à l'intérieur. Les couvertures rigides **HYDROPOOL** sont conçues pour une efficacité thermique maximale et l'apparence. Ils sont articulés au milieu pour faciliter la manipulation et la fermeture à glissière permet aux encarts en mousse à changer si elle est endommagée. La jupe de la couverture rigide recouvre la lèvre du bain à remous pour un ajustement fini. Les verrous, dont une partie est fixée à la plate-forme ou une jupe, empêchent les petits enfants ou les animaux d'entrer dans le bain à remous. Ne pas traîner la couverture de sécurité à travers le bain à remous ou terrasse. Debout sur la couverture rigide pourrait provoquer des encarts en mousse à se fissurer, ce qui conduira à l'absorption d'eau.

NE JAMAIS LEAN OU STAND SUR VOTRE HARDCOVER.

Le couvercle doit être nettoyé au moins deux fois par an avec une crème hydratante de vinyle et protecteur.

NOTE: ASSURER TOUJOURS LA HARDCOVER SÉCURITÉ EST EN PLACE ET BLOQUE LORSQUE LE HOT TUB EST PAS UTILISÉ. DÉFAUT DE FAIRE PEUT ENDOMMAGER OU CRAQUELURE ACRYLIQUE NON COUVERTS PAR LA GARANTIE.



PROTECTION DE L'HABILLAGE EN BOIS

Certains spas HydroPool avec les cabinets Dura en plastique synthétique sont munis d'attaches de panneaux aimanté pour maintenir le panneau en place sur le spa. Afin de pouvoir enlever ces panneaux il faut simplement commencer par tirez le coin inférieur droit afin de désengager l'aimants et ensuite glisser votre main entre le panneau et l'armature de bois afin de désengager les autres aimant. Une fois les aimants sont désengager vous serez en mesure de retirer le panneau.

Pour remettre le panneau en place simplement aligner le panneau avec l'ouverture et pousser vers l'intérieur afin de faire contact avec les aimants, si le panneau est bien enligné les aimants vont verrouiller le panneau en place.

SYSTÈME DE PLANCHER SOFT STRIDE

Le système exclusif Soft Stride Floor est disponible en standard sur les modèles Serenity 4300, 4500, 5900, 6600, 6800, 6900 et SE45L afin de fournir une meilleure adhérence, traction et confort sur les marches et le sol du spa. Rendre votre spa sûr et facile à utiliser tout en entrant et en sortant.

Recommandations d'entretien et de maintenance:

- Le système de sol Soft Stride se nettoie facilement avec du savon, de l'eau chaude et une brosse (raideur des poils doux à moyens). Le mélange de chlore / eau de Javel et d'eau, l'alcool isopropylique ou d'autres nettoyants ménagers tels que SoftScrub, Simply Green et 409 peuvent être utilisés pour nettoyer les tampons.
- Assurez-vous que le savon ou le produit de nettoyage est soigneusement rincé des coussinets et de la coque du spa et que ces résidus sont éliminés avant de remplir le spa pour éviter la formation de mousse.
- Veillez toujours à nettoyer et à nettoyer les taches visibles.

Jamais:

- Laisser l'antigel coloré se flaqueur ou sécher sur le tapis.
- Laisser les taches se développer sans être soignées et nettoyées rapidement.
- Nettoyer avec des produits à base d'acide propres.
- Utilisez de l'acétone ou de l'essence minérale sur les coussins ou la coque du spa, car tout dommage causé à la coque du spa par ces produits chimiques annulera la garantie.

PRÉPARATION DU SPA HYDROPOOL POUR L'HIVER

Si vous ne souhaitez pas utiliser votre spa toute l'année, il est très important que vous le prépariez correctement pour l'hiverner afin de le protéger contre les dommages causés par le gel. Votre revendeur **HYDROPOOL** peut effectuer ce service moyennant des frais minimes. Si vous choisissez d'hiverner votre spa vous-même, veuillez suivre les instructions ci-dessous:

1. Vidangez complètement le spa. Voir la section - VIDER VOTRE SPA.
2. Retirez et nettoyez la cartouche filtrante. Voir la section - FILTRE À CARTOUCHE.
3. Retirez tous les inserts de jet amovibles, les couvercles d'aspiration, les bouchons de dérivation d'eau et les bouchons de vanne de commande en cascade.
4. À l'aide d'un aspirateur utilitaire humide / sec, retirez l'eau restante des ouvertures du jet, du boîtier de la cartouche filtrante et du repose-pieds.
5. À l'aide du côté soufflante de l'aspirateur, placez la buse du ventilateur dans le haut du bouchon du déviateur d'eau pour souffler toute l'eau restante dans les conduites de plomberie afin que l'excès d'eau sorte des corps de jet.
6. Remplacez tous les bouchons de dérivation d'eau et les bouchons de vanne de commande en cascade pour vous assurer que tous les joints sont en place.
7. À l'extrémité de l'équipement, desserrez un raccord de chaque pompe afin que tout excès d'eau dans chaque pompe puisse être complètement aspiré.
8. Versez ou utilisez un badigeon, au besoin, pour ajouter de l'antigel biodégradable potable dans des zones telles que les extrémités humides de la pompe, les canaux de jet, le boîtier du filtre et les canaux de soufflante.
9. Réinstallez tous les inserts de jet et tous les couvercles d'aspiration.

N'UTILISEZ PAS D'ANTIGEL AUTOMOBILE.

- Important : mélanger de l'antigel biodégradable potable avec de l'eau réduit considérablement sa capacité de protection contre le gel. Par conséquent, il est très important que TOUTE l'eau soit retirée de la plomberie du spa avant d'être ajoutée.
- Ajoutez de l'antigel de VR potable aux trous de l'aspiration / drain inférieur pour empêcher toute eau emprisonnée dans le faux plancher de geler et d'endommager la coque du spa.
- Allumez la pompe pendant quelques secondes seulement pour faire circuler l'antigel.
- Débranchez et débranchez tous les raccords dans la zone de l'équipement de soutien. Retirez le bouchon de vidange hivernal le plus bas sur la plaque frontale de la pompe. Répéter l'opération pour toutes les pompes, le cas échéant.

- Couvrez les raccords de plomberie exposés avec des sacs en plastique et du ruban adhésif.
- Dans la mesure du possible, débranchez l'équipement de soutien du spa et rangez-le dans un endroit chauffé à sec.
- Installez la couverture rigide de sécurité et couvrez tout le spa avec une bâche pour éviter les intempéries prématurées de l'armoire et de la couverture rigide de sécurité.
- Enlevez régulièrement l'accumulation de neige pour éviter d'endommager la couverture rigide de sécurité.
- Il est supposé que votre spa **HYDROPOOL** a été correctement installé sur une dalle de béton armé pour éliminer le soulèvement du spa dû à la pression hydrostatique de l'eau souterraine.



EMPLACEMENTS DES BOUCHONS DE VIDANGE

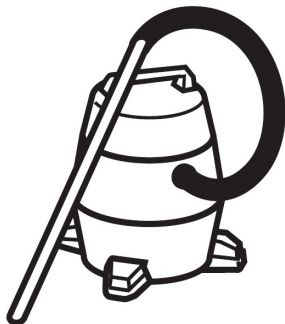

Si vous n'êtes pas sûr à 100% que votre spa est correctement préparé pour l'hiver, veuillez consulter votre détaillant autorisé de spas HYDROPOOL. Attention recommande qu'un détaillant Hydropol autorisé prépare votre spa pour l'hiver au cours de la première année. Les dommages résultant du gel ne sont pas couverts par la garantie.

DÉPANNAGE (SUITE) QUE FAIRE EN CAS DE...

... FLUCTUATIONS DE COURANT

L'alimentation électrique de votre domicile est, la plupart du temps, assez uniforme. Toutefois, lorsque le niveau local de demande en électricité est assez élevé, la tension alimentant votre demeure peut parfois chuter (de façon assez importante) ou fluctuer. Cette condition est décrite comme une « baisse de tension ». Bien que des dispositifs de sécurité soient intégrés au système pour vous protéger contre de telles conditions, la tension pourrait chuter à un niveau si bas, même pour une seule seconde, que le système pourrait afficher un message « fantôme ». Si cela se produit ou si l'afficheur affiche des messages partiels, réinitialisez le système en coupant l'alimentation électrique au spa, en attendant quelques minutes et en la remettant ensuite en marche. Si cela ne réussit pas à réinitialiser le système, communiquez avec votre détaillant Hydropool ou réparateur local.

...PANNE DE COURANT OU DÉFAILLANCE DU SYSTÈME PENDANT DES CONDITIONS ATMOSPHÉRIQUES FROIDES

Si votre système de commande ne réussit pas à se réinitialiser (p. ex. si le disjoncteur se déclenche) ou si la pompe ne fait pas circuler l'eau pour quelque raison, placez un radiateur indépendant à basse tension sous le cabinet dans l'aire de l'équipement. Ceci retardera le risque de gel jusqu'à ce qu'un rendez-vous d'entretien puisse être prévu.

Suivez toujours les recommandations du fabricant lors de la mise en place d'un radiateur électrique indépendant. Assurez-vous qu'il est placé à bonne distance de toute surface inflammable. Ne laissez jamais le radiateur sans surveillance.

Suivez toujours les recommandations du fabricant lors de la mise en place d'un radiateur électrique indépendant. Assurez-vous qu'il est placé à bonne distance de toute surface inflammable. Ne laissez jamais le



Suivez toujours les recommandations du fabricant lors de la mise en place d'un radiateur électrique indépendant. Assurez-vous qu'il est placé à bonne distance de toute surface inflammable. Ne laissez jamais le radiateur sans surveillance.

NOTES:

IN.YE-3 EU WIRING DIAGRAM

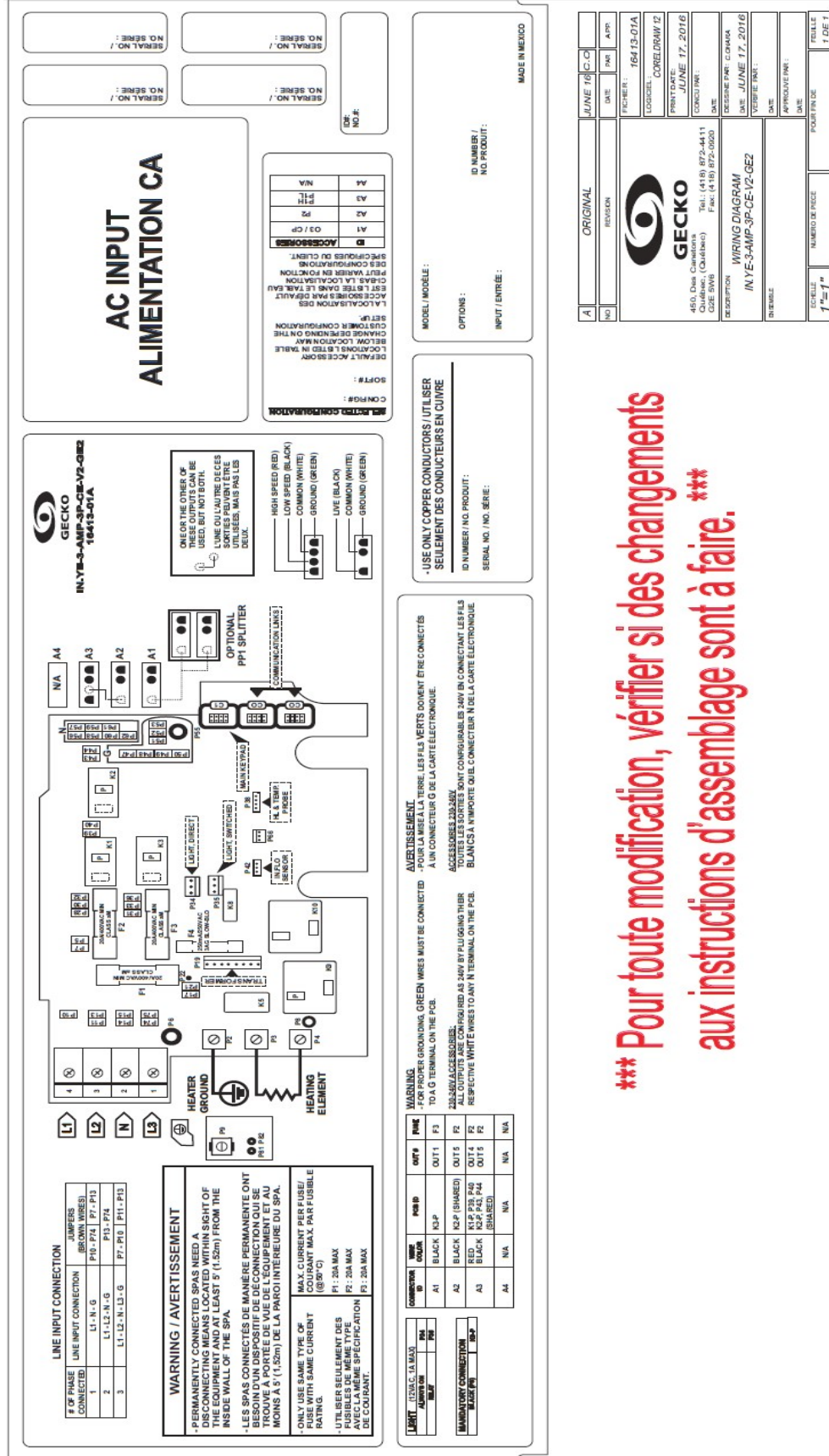

*** Pour toute modification, vérifier si des changements aux instructions d'assemblage sont à faire. ***

A	ORIGINAL	DATE	JUNE 18 2016	APP.	APR
	REVISION				
GECKO					
460, Des Carrières Québec, (Québec) G2E 3W6		Tél: (418) 872-4411 Fax: (418) 872-0660			
DESCRIPTION		WIRING DIAGRAM			
IN.YE-3AMP-3P-CE-V2-GE2		VERBIFIE PAR:			
DATE		JUNE 17, 2016			
APPROUVE PAR:		DATE			
REVISION		POUR FIN DE			
NUMERO DE PIÈCE		FEUILLE			
1		1 DE 1			

IN.YE-3 NA WIRING DIAGRAM

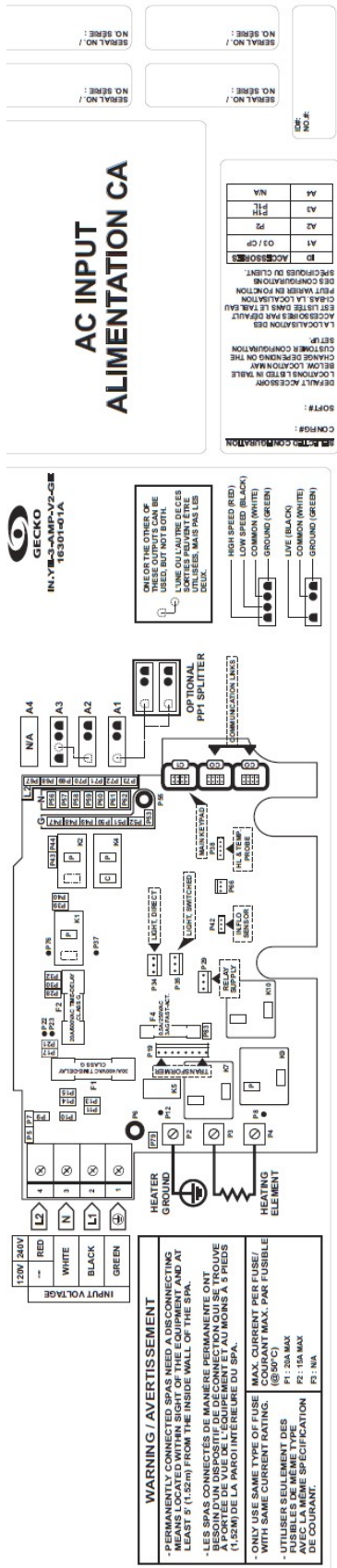

120V 240V
 RED
 WHITE
 BLACK
 GREEN

WARNING / AVERTISSEMENT

- PERMANENTLY CONNECTED SPAS NEED A DISCONNECTING MEANS LOCATED WITHIN SIGHT OF THE EQUIPMENT AND AT LEAST 5' (1.52m) FROM THE INSIDE WALL OF THE SPA.
 - LES SPAS CONNECTÉS DE MANIÈRE PERMANENTE ONT À PORTÉE DE VUE DE L'ÉQUIPEMENT ET AU MOINS À 5 PIEDS (1.52M) DE LA PAROI INTÉRIÈURE DU SPA.

- ONLY USE SAME TYPE OF FUSE WITH SAME CURRENT RATING.
 - UTILISER SEULEMENT DES FUSIBLES DU MÊME TYPE AVEC LE MÊME NIVEAU DE COURANT.

MAX. CURRENT PER FUSE / COURANT MAX. PAR FUSIBLE
 F1: 20A MAX
 F2: 15A MAX
 F3: N/A

IN.YE-3-AMP-V2-GE
16301-01A

ONE OF THE OTHER GECKO UNITS CAN BE USED, BUT NOT BOTH. L'UNE OU L'AUTRE DES UNITS GECKO UTILISÉES, MAIS PAS LES DEUX.

ACCESSIONS EN FRAIS
 1. LOCALISATION DES ACCESSOIRES EN FRAIS
 2. LIGNES DE TRACÉ DES ACCESSOIRES
 3. CHANGEMENTS DE PIÈCES EN FRAIS
 4. DÉMARRAGE EN FRAIS
 5. DÉMARRAGE EN FRAIS
 6. DÉMARRAGE EN FRAIS
 7. DÉMARRAGE EN FRAIS

SOFTWARE / LOGICIELS
 1. LOCALISATION DES ACCESSOIRES
 2. DÉMARRAGE EN FRAIS
 3. DÉMARRAGE EN FRAIS
 4. DÉMARRAGE EN FRAIS

DEFAULT ACCESSORY / DÉFAUT ACCESSOIRES
 1. LOCALISATION DES ACCESSOIRES EN FRAIS
 2. LIGNES DE TRACÉ DES ACCESSOIRES
 3. CHANGEMENTS DE PIÈCES EN FRAIS
 4. DÉMARRAGE EN FRAIS

CONFIG: / CONFIGURATION
 1. LOCALISATION DES ACCESSOIRES EN FRAIS
 2. LIGNES DE TRACÉ DES ACCESSOIRES
 3. CHANGEMENTS DE PIÈCES EN FRAIS
 4. DÉMARRAGE EN FRAIS

SPRINKLER / ACCESSOIRES
 A4: N/A
 A3: N/A
 A2: N/A
 A1: N/A
 O1 / O2: N/A

NO. SÉRIE: / NO. SERIAL: (multiple boxes)

MODEL / MODÈLE:
IN.YE-3-AMP-V2-GE

OPTIONS:

INPUT ENTRÉE:

120V 240V

NO. SÉRIE: / NO. SERIAL: (multiple boxes)

MADE IN MEXICO

WARNING: ALL GREEN Wires MUST BE CONNECTED TO A0 TERMINAL ON THE PCB.
 - ALL OUTPUT FACTORY SHIPPED AS 240V.

AVERTISSEMENT: TOUS LES SORTIES SONT CONFIGURÉES EN 240V PAR DÉFAUT.

ALL OUTPUTS MAY BE CONFIGURED AS 120V BY PLUGGING THEIR RESPECTIVE WHITE WIRES TO JANT IN TERMINAL ON THE PCB.
 ALL ACCESSORIES MUST BE CONFIGURED AS 240V BY PLUGGING THEIR RESPECTIVE WHITE WIRES TO ANY L2 TERMINAL ON THE PCB.

CONNECTOR /	WIRE /	ORIGIN /	WIRE /	TYPE /
A1	BLACK	R1 P2 P3 P4	OUT 4	P2
A2	RED	R2 P2 (SHARED)	OUT 5	P2
A3	BLACK	R2 P3 P4 (SHARED)	OUT 2	P1
A4	N/A	N/A	N/A	N/A

*** Pour toute modification, vérifier si des changements aux instructions d'assemblage sont à faire. ***

ORIGINAL

REVISION: / RÉVISION: APR 16 C C

DATE / DATE: APR 16

FILE NO. / NO. FICHIER: 16301-01A

LOGGERS: / LOGGERS: CONELEDRAW 12

PRINT DATE / DATE IMPRIMÉE: APR 05, 2016

CONSOLE / CONSOLE: APR 05, 2016

4500, Desk / Bureau (4500) Tel: (416) 872-4411 Fax: (416) 872-0500

DESCRIPTION: / DESCRIPTION: WIRING DIAGRAM IN.YE-3-AMP-V2-GE

DESIGNER PAR: / CONCEPTEUR: G. CHAWA

DATE: / DATE: APR 05, 2016

VERIFIÉ PAR: / VÉRIFIÉ PAR: APPROUVÉ PAR:

NO. SÉRIE: / NO. SERIAL: (multiple boxes)

FORMULE: / FORMULAIRE: 1 sur 1

NUMÉRO DE PIÈCE / PART NO.: (multiple boxes)

PROJET / PROJECT: (multiple boxes)